

# BVMS



## Satura rādītājs

<b>1</b>	<b>Palīdzības izmantošana</b>	<b>8</b>
1.1	Informācijas atrašana	8
1.2	Palīdzības drukāšana	9
<b>2</b>	<b>Drošības ziņojuma skaidrojums</b>	<b>10</b>
<b>3</b>	<b>Ievads</b>	<b>11</b>
3.1	BVMS izdevumi	13
<b>4</b>	<b>Sistēmas pārskats</b>	<b>14</b>
4.1	Aparatūras prasības	15
4.2	Programmatūras prasības	15
4.3	Licences prasības	15
<b>5</b>	<b>Koncepcijas</b>	<b>16</b>
5.1	BVMS konstrukcijas jēdzieni	16
5.1.1	Viena pārvaldības servera (Management Server) sistēma	16
5.1.2	Enterprise System	17
5.1.3	Server Lookup	18
5.1.4	Unmanaged site	19
5.2	Ieraksts	21
5.2.1	Tīkla automātiskā papildināšana (Automated Network Replenishment – ANR)	21
5.2.2	Ar krātuvī saistīto notikumu pārskats	22
5.3	Rīcība trauksmes gadījumā	23
5.4	Atslēgšanās bezdarbības gadījumā	25
5.5	No versijas neatkarīgs Operator Client	25
5.5.1	Darbs saderības režīmā	26
5.6	Panorāmas kameras skatīšanas režīmi	26
5.6.1	360° panorāmas kamera, kas piestiprināta pie grīdas vai griestiem	26
5.6.2	180° panorāmas kamera, kas piestiprināta pie grīdas vai griestiem	28
5.6.3	Pie sienas piestiprināta 360° panorāmas kamera	29
5.6.4	Pie sienas piestiprināta 180° panorāmas kamera	30
5.6.5	Panorāmas kameras apgrieztais skats	31
5.7	SSH tunelēšana	32
<b>6</b>	<b>Izmantojiet jaunāko programmatūru</b>	<b>33</b>
<b>7</b>	<b>Darba sākšana</b>	<b>34</b>
7.1	Operator Client sākšana	34
7.2	Operator Client palaišana ar komandrindas parametriem	36
7.3	Jaunas konfigurācijas apstiprināšana	36
7.4	Piekluve sistēmai	37
7.5	Servera meklēšanas izmantošana	37
<b>8</b>	<b>Kameras attēlu parādīšana</b>	<b>39</b>
8.1	Laika joslas atlasīšana	39
8.2	Kameras parādīšana attēlu rūtī	40
8.3	Panorāmas kameras attēlošana	40
8.4	Panorāmas kameras skatīšanas režīma pārslēgšana	41
8.5	Divu kameras režīmu (termālā un optiskā) attēlošana	42
8.6	Vairāku pārvaldības serveru kameru parādīšana	42
8.7	Vienuma atrašana loģikas kokā	42
8.8	Attēlu rūšu rindu skaita mainīšana	43
8.9	Attēlu rūšu kārtošana un izmēru maiņa	43
8.10	Loga Trauksmes attēls atvēršana	44

8.11	Manuālas ierakstīšanas sākšana	44
8.12	Iepriekš konfigurētās kameras secības sākšana	45
8.13	Automātiskās kameras secības sākšana	45
8.14	Kanāla audio režīma izmantošana	46
8.15	Vairākkāņu audio režīma izmantošana	46
8.16	Digitālās tālummaiņas izmantošana	47
8.17	Vienas attēlu rūts saglabāšana	47
8.18	Vienas attēlu rūts drukāšana	47
8.19	Pārslēgšana uz pilnkrāna režīmu	48
8.20	Attēla rūts joslu parādīšana vai paslēpšana	48
8.21	Informācijas parādīšana kamerā	48
8.22	Video satura analīzes (VCA) iespējošana	49
8.23	Video satura analīzes (VCA) kārtulu attēlošana	49
8.24	Tūlītējās atskaņošanas sākšana	50
8.25	Kameras piešķiršana monitoram	50
8.26	Audio režīma izmantošana	50
8.27	Selektorsakaru funkcionalitātes izmantošana	51
8.28	PTZ kameras vadības bloķēšana	52
8.29	Atsauces attēla atjaunināšana	53
8.30	Monitoru grupas rādīšana	53
8.31	Parādāmās tiešraides straumes atlase	54
8.32	Video parādīšana, izmantojot zemu joslas platumu	54
8.33	TCP izmantošana drošam savienojumam	55
8.34	Savienojuma izveide ar nepārvaldītu vietni	56
8.35	Video Analytics trauksmes signāla parādīšana	57
8.36	Intelligent Insights logrīku parādīšana	57
9	<b>PTZ kameru izmantošana</b>	58
9.1	PTZ kameru vadība	58
9.2	PTZ kameras loga iekšējās vadības izmantošana	58
9.3	ROI funkcijas izmantošana	59
9.4	Intelligent Tracking lietošana	60
10	<b>Karšu, globālās kartes un kartes skatlauku izmantošana</b>	61
10.1	Vietas kartes parādīšana	61
10.2	Kartes skatlauka parādīšana	62
10.3	Map-based tracking assistant izmantošana	62
10.4	Noteikto objektu parādīšana kartē	64
11	<b>Izlases un grāmatzīmju izmantošana</b>	65
11.1	Elementu pievienošana izlases kokam	65
11.2	Skatu veidošana/rediģēšana	66
11.3	Izlases iestatījumu eksportēšana	67
11.4	Izlases iestatījumu importēšana	68
11.5	Grāmatzīmes pievienošana	68
11.6	Grāmatzīmes rediģēšana	69
11.7	Grāmatzīmes ielāde	69
11.8	Grāmatzīmju video eksportēšana	70
11.8.1	Eksportēt video no grāmatzīmju dialoglodziņa	70
11.8.2	Eksportēt video ar vairākām grāmatzīmēm dialoglodziņā	72
11.9	Grāmatzīmju iestatījumu eksportēšana	73
11.10	Grāmatzīmju iestatījumu importēšana	74

<b>12</b>	<b>Ierakstīto video pārvaldīšana</b>	<b>75</b>
12.1	Laika joslas atlasīšana	75
12.2	Video ieraksta atrašana	76
12.2.1	Video meklēšanas rezultātu logs	77
12.3	Ierakstīto video atskaņošana	77
12.4	Laika skalas izmantošana	77
12.5	Atskaņošanas ātruma maiņa	78
12.6	Video ierobežošanas un ierobežošanas atcelšana	78
12.7	Video aizsardzība un aizsardzības atcelšana	79
12.8	Video datu dzēšana	80
12.9	Video datu autentiskuma pārbaude	81
12.9.1	Autentiskuma pārbaudes rezultātu dialoglodziņš	81
12.10	Video datu eksportēšana	83
12.10.1	Laika perioda eksportēšana	84
12.10.2	Vienas meklēšanas ievadnes eksportēšana	85
12.10.3	Eksportēšana uz vienu failu	85
12.10.4	Paroles norādīšana eksportēšanai	86
12.10.5	Dialoglodziņš Export Video	86
12.10.6	Video eksportēšanas dialoglodziņš	88
12.11	Eksportētā video ielāde	88
12.12	Video satura analīzes (VCA) iespējošana	89
12.13	Izvērstās meklēšanas izpilde	90
12.14	Forensic Search rezultātu logs	92
12.15	Žurnāla ievadņu atrašana	92
12.15.1	Unmanaged site pieteikšanās datu atrašana	93
12.15.2	Lūdzu, atlasiet serveri	93
12.15.3	Atlasiet dialoglodziņu Search Parameters.	93
12.15.4	Dialoglodziņš Event Selection	95
12.15.5	Dialoglodziņš Device Selection	95
12.15.6	Meklēšanas nosacījumu dialoglodziņš	95
12.15.7	Žurnāla rezultāti: dialoglodziņš	96
12.16	Teksta datu parādīšana	96
12.17	Teksta datu meklēšana	97
12.18	Teksta datu žurnāla ievadņu meklēšana	98
12.19	Teksta datu izdzēšana no žurnāla ierakstiem	99
12.20	Video parādīšana, izmantojot zemu joslas platumu	99
12.21	Ierakstīšanas avota pārslēgšana	101
12.22	Attēla rūšu asinhronizācija	101
12.23	Savienojuma izveide ar nepārvaldītu vietni	101
<b>13</b>	<b>Notikumu un signālu apstrāde</b>	<b>103</b>
13.1	Trauksmes apstiprināšana	103
13.2	Komentāru pievienošana trauksmei	104
13.3	Trauksmes notīrīšana	104
13.4	Loga Trauksmju saraksts pielāgošana	105
13.5	Loga Tiešais attēls atvēršana	105
13.6	Trauksmes attēla loga trauksmes displeju pārslēgšana	106
13.7	Darbplūsmas sākšana	106
13.8	Trauksmes neapstiprināšana	106
13.9	Lietotāja notikuma izraisīšana	107

13.10	Trauksmju saraksta logs	107
14	<b>Personas identifikācijas trauksmju pārvaldība</b>	109
14.1	Personu pārvaldība personas identifikācijas trauksmei	109
15	<b>LPR notikumu un trauksmju apstrāde</b>	111
16	<b>Apsardzes paneļa funkciju vadība</b>	112
16.1	Trauksmes signālu izslēgšana	112
16.2	Durvju darbība	112
16.3	Punkta apiešana	112
16.3.1	Zonas apsardzes aktivizēšana	113
17	<b>Piekļuves vadības funkciju pārvaldīšana</b>	114
17.1	Piekļuves piešķiršana un liegšana	114
17.2	Durvju darbība	114
18	<b>CCTV tastatūras izmantošana</b>	116
18.1	KBD Universal XF tastatūras izmantošana	116
18.1.1	KBD Universal XF tastatūras lietotāja interfeiss	116
18.2	Bosch IntuiKey tastatūras lietotāja interfeiss	118
18.2.1	Statusa displejs	119
18.3	Bosch IntuiKey tādas tastatūras izmantošana, kas savienota ar darbstaciju	120
18.3.1	Tastatūras IntuiKey sākšana	120
18.3.2	Darbības režīmu atvēršana	120
18.3.3	Kameru parādīšana	120
18.3.4	Izmantojot IntuiKey tastatūras kursorsviru	121
18.3.5	IntuiKey tastatūras izvēles taustiņu izmantošana	122
18.4	Bosch IntuiKey tās tastatūras izmantošana, kas savienota ar dekodētāju	124
18.4.1	Tastatūras sākšana	124
18.4.2	Kameru parādīšana	124
18.4.3	Kursorsviras izmantošana	125
18.4.4	Izvēles taustiņu izmantošana	125
19	<b>Lietotāja interfeiss</b>	126
19.1	Tiešraides režīms	126
19.2	Atskaņošanas režīms	128
19.3	Draudu līmeņa režīms	131
19.4	Trauksmju displejs	132
19.5	Map-based tracking assistant displejs	134
19.6	Izmantotās ikonas	136
19.7	Izvēlnes komandas	141
19.8	Dialoglodziņš Options	144
19.8.1	Cilne Control	144
19.8.2	Cilne Display	144
19.8.3	Cilne Audio	145
19.9	Loģikas koka logs	145
19.10	Favorites Tree logs	146
19.11	Grāmatzīmju logs	146
19.12	Attēlu logs	147
19.13	Attēlu rūts	148
19.14	Meklēšanas lodziņš	148
19.15	Eksportēšanas logs	149
19.16	Kartes logs	149
19.17	PTZ vadības logs	149

---

<b>19.18</b>	Laika skalas logs	<b>150</b>
<b>20</b>	<b>Tastatūras saišnes</b>	<b>153</b>
<b>20.1</b>	Vispārīgas vadīklas	<b>153</b>
<b>20.2</b>	Atskaņošanas vadīklas	<b>153</b>
<b>20.3</b>	Attēla loga vadīklas	<b>153</b>
<b>21</b>	<b>Problēmu novēršana</b>	<b>154</b>
<b>21.1</b>	Savienojuma ar Bosch IntuiKey tastatūru atjaunošana	<b>154</b>
	<b>Glosārijs</b>	<b>155</b>
	<b>Rādītājs</b>	<b>160</b>

# 1 Palīdzības izmantošana



## ievēribai!

Šajā dokumentā ir aprakstītas dažas funkcijas, kas nav pieejamas BVMS Viewer. Detalizētu informāciju par dažādiem BVMS izdevumiem skatiet vietnē [www.boschsecurity.com](http://www.boschsecurity.com) un BVMS ātrās atlasē rokasgrāmatā: [BVMS ātrās atlasē rokasgrāmata](#).

Lai saņemtu papildinformāciju par noteiktu darbību veikšanu ar BVMS, piekļūstiet tiešsaistes palīdzībai, izmantojot kādu no tālāk norādītajām metodēm.

### Satura, alfabētiskā rādītāja vai meklēšanas izmantošana

- ▶ Izvēlnē **Help** noklikšķiniet uz **Display help**. Navigācijai izmantojiet pogas un saites.

### Lai saņemtu palīdzību logā vai dialoglodziņā:

- ▶ Rīkjoslā noklikšķiniet uz  .  
VAI
- ▶ Nospiediet F1, lai skatītu palīdzību programmas logā vai dialoglodziņā.

## 1.1 Informācijas atrašana

Informāciju palīdzībā var atrast vairākos veidos.

Informācijas atrašana tiešsaistes palīdzībā

1. Izvēlnē **Help** noklikšķiniet uz **Help**.
2. Ja kreisās puses rūts nav redzama, noklikšķiniet uz pogas **Show**.
3. Logā Palīdzība veiciet tālāk norādītās darbības.

Klikšķis uz:	Lai:
<b>Saturs</b>	Atveriet tiešsaistes palīdzības saturu. Noklikšķiniet uz katras grāmatas, lai parādītu ar tēmām saistītās lapas, un noklikšķiniet uz katras lapas, lai atbilstīgo tēmu parādītu labās puses rūtī.
<b>Rādītājs</b>	Meklējiet konkrētus vārdus vai frāzes vai izvēlieties nepieciešamo rādītāja atslēgvārdu sarakstā. Veiciet dubultklikšķi uz atslēgvārda, lai labās puses rūtī parādītu atbilstīgo tēmu.
<b>Meklēšana</b>	Atrodiet vārdus vai frāzes tēmu saturā. Teksta laukā ierakstiet vārdu vai frāzi, nospiediet ENTER un tēmu sarakstā izvēlieties nepieciešamo tēmu.

Lietotāja interfeisa teksti ir redzami **treknrakstā**.

- ▶ Bultiņa norāda noklikšķināt uz pasvītrotā teksta; varat arī noklikšķināt uz vienumiem lietojumprogrammā.

### Saistītās tēmas

- ▶ Noklikšķiniet, lai parādītu tēmu ar informāciju par pašlaik izmantoto lietojumprogrammas logu. Šajā tēmā ir ietverta informācija par lietojumprogrammas loga vadīklām.

*Koncepcijas, lpp. 16* sniedz konteksta informāciju par atsevišķām problēmām.



## ievēribai!

Šis simbols norāda uz īpašuma bojājuma var datu zuduma potenciālo risku.



## 1.2 Palīdzības drukāšana

Izmantojot tiešsaistes palīdzību, varat drukāt tēmas un informāciju tieši no pārlūka loga.

### Palīdzības tēmas drukāšana

1. Ar peles labo pogu noklikšķiniet labās puses rūtī un atlasiet **Print**.  
Tiek atvērts dialoglodziņš **Print**.
2. Noklikšķiniet uz **Print**.  
⇒ Tēma tiek drukāta, izmantojot norādīto printeri.

## 2 Drošības ziņojuma skaidrojums

Šajā rokasgrāmatā ir izmantoti šādi simboli un apzīmējumi, lai pievērstu uzmanību īpašām situācijām:

**Briesmas!**

Augsts risks: šis simbols apzīmē nenovēršami bīstamu situāciju, piemēram, "Bīstams spriegums" izstrādājuma iekšpusē. Ja šī situācija netiek novērsta, tā var izraisīt elektriskās strāvas triecienu, smagus miesas bojājumus vai nāvi.

**Uzmanību!**

Vidējs risks: apzīmē potenciāli bīstamu situāciju. Ja šī situācija netiek novērsta, tā var izraisīt vieglas vai vidēji smagas traumas. Brīdina lietotāju par svarīgiem norādījumiem, kas pievienoti ierīcei.

**Uzmanību!**

Zems risks: apzīmē potenciāli bīstamu situāciju. No tās neizvairoties, var izraisīt īpašuma bojājumus vai ierīces bojājumu risku.

**Ievērošanai!**

Ar šo simbolu tiek apzīmēta informācija vai uzņēmuma politika, kas ir tieši vai netieši saistīta ar personāla drošību vai īpašuma aizsardzību.

### 3

## Ievads

Noklikšķiniet uz saites, lai piekļūtu atvērtā koda programmatūras licencēm, ko izmanto BVMS un mobilā lietojumprogramma:

<http://www.boschsecurity.com/oss/>



Attiecas uz vienu vai vairākām prasībām saistībā ar patentiem, kas norādīti šeit: [patentlist.hevcadvance.com](http://patentlist.hevcadvance.com).

Šajā rokasgrāmatā ir ietvertas BVMS ekspluatācijas pamatdarbības.

Palīdzības papildinformāciju un pakāpeniskos norādījumus skatiet lietotāja rokasgrāmatā vai izmantojiet tiešsaistes palīdzību.

### BVMS

#### BVMS Export Player

BVMS Export Player parāda eksportētos ierakstus.

#### BVMS Viewer

BVMS Viewer ir IP video drošības lietojumprogramma, kas ļauj demonstrēt un skatīt tiešraidē video, kas tiek iegūti ar Bosch sistēmā pievienotajām kamerām un video ierakstītājiem. Programmatūras pakotne ietver programmu Operator Client, kas ļauj tiešraidē skatīt un demonstrēt video, un programmu Configuration Client. BVMS Viewer atbalsta gan pašreizējo Bosch IP video produktu versiju, gan vecākas Bosch ražotās video ierīces.





Noklikšķiniet uz saites, lai piekļūtu atvērtā pirmkoda programmatūras licencēm, kas tiek izmantotas sistēmā BVMS Viewer:

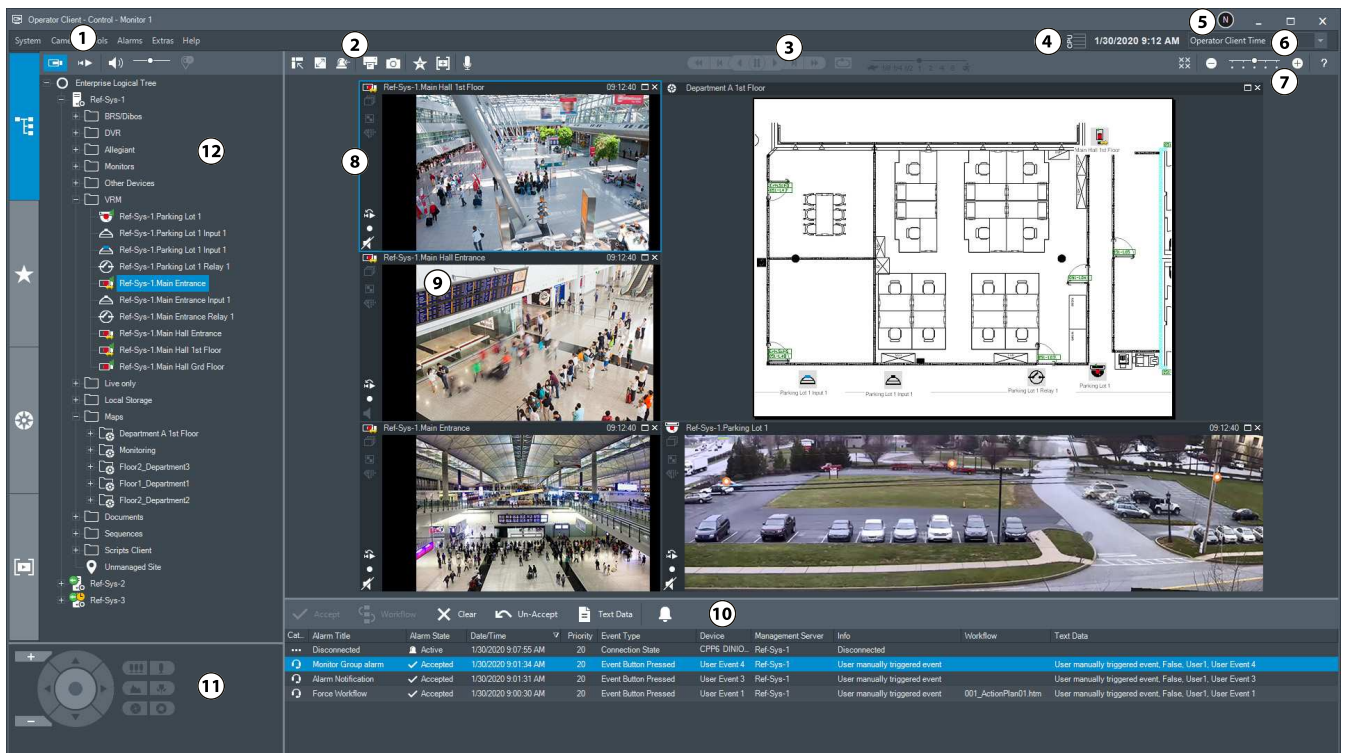

<http://www.boschsecurity.com/oss>.

#### BVMS Configuration Client

#### BVMS Operator Client



1	Izvēlnes josla	Varat izvēlēties izvēlnes komandu.
2	Rīkj Josla	Tiek parādītas pieejamās pogas. Norādiet uz ikonu, lai parādītu rīka padomu.
3	Atskaņošanas vadīklas	Varat vadīt tūlītējo atskaņošanu, kameras secību vai trauksmes secību.
4	Veiktspējas mērītājs	Tiek parādīts CPU lietojums.
5	Lietotāja pieteikšanās ikona	Parāda reģistrētā lietotāja lietotājvārda pirmo burtu. Virziet cursoru virs ikonas, lai parādītu lietotājvārdu un atbilstošo lietotāju grupu. Ja konfigurācija veikta programmā Configuration Client, tiek parādīts arī pilns lietotājvārds un apraksts (pieejams tikai lietotājiem, kas pieteikušies kā BVMS lietotāji. Nav pieejams lietotājiem, kuri ir pieteikušies kā Windows lietotāji, LDAP lietotāji vai izmantojot ārēju Identity provider). Veicot duālo autorizāciju, katram pieteiktajam lietotājam tiek parādīta pieteikšanās ikona, kurā redzama lietotāja informācija un atbilstošā dubultās autorizācijas grupa.
6	Laika joslas pārslēgs	Izvēlieties laika joslas ievadni, kas tiks rādīta lielākajā daļā ar laiku saistīto lauku. Pieejama tikai tad, ja vismaz viens Management Server vai unmanaged site loģiskajā kokā atrodas laika joslā, kas atšķiras no jūsu Operator Client laika joslas.
7	Attēlu rūšu vadīklas	Varat izvēlēties nepieciešamo skaitu attēlu rūšu un aizvērt visas attēlu rūtis.
8	Attēlu logs	Parāda attēlu rūtis. Varat sakārtot attēlu rūtis.
9	Attēlu rūts	Parāda kameru, karti, attēlu, dokumentu (HTML fails).
10	 Logs <b>Alarm List</b>	Parāda visas sistēmas ģenerētās trauksmes. Varat apstiprināt vai notīrīt trauksmi vai arī sākt darbplūsmu, piemēram, nosūtot e-pasta ziņojumu apkopes darbiniekam. Ja zudis savienojums ar Management Server, trauksmju saraksts netiek rādīts.
11	 Logs <b>PTZ Control</b>	Ļauj vadīt PTZ kameru.
12	 Logs <b>Logical tree</b>	Parāda ierīces, kurām var piekļūt jūsu lietotāju grupa. Varat izvēlēties ierīci, lai to piešķirtu attēlu rūtij.
	 Logs <b>Favorites tree</b>	Ļauj pēc nepieciešamības organizēt loģiskā koka ierīces.

	 Logs <b>Bookmarks</b>	Ļauj pārvaldīt grāmatzīmes.
	 Logs <b>Map</b>	Parāda vietas karti. Varat vilkt karti, lai parādītu konkrētu kartes daļu. Ja aktivizēts, karte tiek automātiski parādīta katrai kamerai, kas ir redzama attēla rūtī. Šādā gadījumā kamerai ir jābūt konfigurētai kartē.

### 3.1

## BVMS izdevumi

Dažādie BVMS izdevumi piedāvā pilnu mērogojamību, lai jūs varētu paplašināt videouzraudzības sistēmu atbilstoši savām vajadzībām.

Ir pieejami tālāk norādītie BVMS izdevumi:

- BVMS Professional
- BVMS Enterprise
- BVMS Plus
- BVMS Lite
- BVMS Viewer

BVMS Viewer un BVMS Professional ir Software Only (tikai programmatūras) produkti. Jūs tos nevarat izmantot Bosch DIVAR IP ierīcēs.

BVMS Lite un BVMS Plus var izmantot ierīcēs Bosch DIVAR IP vai kā Software Only (tikai programmatūras) produktus ar jebkuru citu aparatūru.

Detalizētu informāciju par dažādajiem BVMS izdevumiem skatiet vietnē

[www.boschsecurity.com](http://www.boschsecurity.com) un BVMS ātrās atlasē rokasgrāmatā:

[BVMS Ātrās atlasē rokasgrāmatā.](#)

## 4 Sistēmas pārskats



### Ievēribai!

Šajā dokumentā ir aprakstītas dažas funkcijas, kas nav pieejamas BVMS Viewer.

Detalizētu informāciju par dažādiem BVMS izdevumiem skatiet vietnē

[www.boschsecurity.com](http://www.boschsecurity.com) un BVMS ātrās atlasē rokasgrāmatā: [BVMS ātrās atlasē rokasgrāmata](#).

Ja plānojat instalēt un konfigurēt BVMS, piedalieties sistēmas apmācībā par BVMS.

Lai uzzinātu aparātprogrammatūras un aparatūras atbalstītās versijas un citu svarīgu informāciju, skatiet piezīmes par pašreizējās BVMS versijas laidieniem.

Lai iegūtu informāciju par datoriem, kuros var instalēt BVMS, skatiet atbilstošo Bosch darbstaciju un serveru datu lapas.

BVMS programmatūras moduļus pēc izvēles var instalēt vienā datorā.

### Svarīgi komponenti

Komponents	Apraksts
Management Server (var atlasīt iestatīšanā)	Straumes pārvaldība, trauksmes pārvaldība, prioritātes pārvaldība, pārvaldības žurnāls, lietotāja pārvaldība, ierīces stāvokļa pārvaldība. Papildu Enterprise System licence: Enterprise User Group grupu un Enterprise Account kontu pārvaldība.
Config Wizard	Vienkārša un ātra ierakstīšanas sistēmas iestatīšana.
Configuration Client (var atlasīt iestatīšanā)	Operator Client sistēmas konfigurācija un pārvaldība.
Operator Client (var atlasīt iestatīšanā)	Tiešraides pārraudzība, krātuves izgūšana un atskaņošana, trauksme un vienlaicīga piekļuve vairākiem Management Server datoriem.
Video Recording Manager (var atlasīt iestatīšanā)	iSCSI ierīču krātuves kapacitātes sadalīšana uz kodētājiem, vienlaikus strādājot ar slodzes līdzsvarošanu starp vairākām iSCSI ierīcēm. Video un audio datu atskaņošanas straumēšana no iSCSI uz Operator Client.
Tīmekļa klients	Ļauj piekļūt tiešraides un atskaņošanas video, izmantojot tīmekļa pārlūkprogrammu.
Mobilā lietotne	Varat izmantot mobilo lietotni iPhone vai iPad ierīcēs, lai piekļūtu tiešraides un atskaņošanas video.
Bosch Video Streaming Gateway (atlasāms iestatīšanā)	Nodrošina trešo pušu kameru integrāciju, piemēram, tīklos ar mazu joslas platumu.
Cameo SDK (atlasāms iestatīšanā)	Cameo SDK izmanto, lai ārējā trešās puses lietojumprogrammā iegultu BVMS tiešraides un atskaņošanas attēlu rūtis. Attēlu rūtis seko BVMS bāzes lietotāju atļaujām. Cameo SDK nodrošina tādu BVMS Operator Client funkcionalitāšu apakškopu, kas ļauj izveidot Operator Client līdzīgas lietojumprogrammas.

<b>Komponents</b>	<b>Apraksts</b>
Client Enterprise SDK	Client Enterprise SDK ir paredzēts ārēju lietojumprogrammu veikšanai Enterprise System Operator Client darbības vadībai un pārraudzībai. SDK atļauj pārlūkot ierīces, kas ir pieejamas palaistam un pievienotam Operator Client, kā arī vadīt dažas lietotāja interfeisa funkcionalitātes.
Client SDK / Server SDK	Server SDK tiek izmantots Management Server vadībai un pārraudzībai ar skriptu un ārēju lietojumprogrammu palīdzību. Šos interfeisus var izmantot ar derīgu administratora kontu. Client SDK tiek izmantots, lai vadītu un pārraudzītu Operator Client ar ārēju lietojumprogrammu un skriptu (saistītās servera konfigurācijas daļa) palīdzību.

## 4.1 Aparatūras prasības

Skatiet datu lapu BVMS. Ir pieejamas arī platformas datoru datu lapas.

## 4.2 Programmatūras prasības

Jūs nevarat instalēt BVMS Viewer, kur ir uzstādīts kāds cits BVMS komponents.  
Skatiet datu lapu BVMS.

## 4.3 Licences prasības

Pieejamās licences skatiet BVMS datu lapā.

## 5 Konceptijas



### Ievēribai!

BVMS Viewer nodrošina tikai pamatfunkcijas. Papildu funkcijas ir pieejamas BVMS Professional versijā. Detalizētu informāciju par dažādajiem BVMS izdevumiem skatiet vietnē [www.boschsecurity.com](http://www.boschsecurity.com) un BVMS ātrās atlasē rokasgrāmatā: [BVMS ātrās atlasē rokasgrāmata](#).

Šajā nodaļā tiek sniegta konteksta informācija par atlasītajiem jautājumiem.

### 5.1 BVMS konstrukcijas jēdzieni

#### ***Viena pārvaldības servera (Management Server) sistēma, lpp. 16***

Viena BVMS Management Server sistēma nodrošina līdz pat 2000 kameru/kodētāju pārvaldību, pārraudzību un vadību.

#### ***Enterprise System, lpp. 17***

Enterprise Management Server serveris nodrošina vienlaicīgu piekļuvi vairākiem Management Servers. Sistēma Enterprise System sniedz pilnu piekļuvi notikumiem un trauksmēm no vairākām apakšsistēmām.

#### ***Server Lookup, lpp. 18***

Funkcija Server Lookup nodrošina sarakstu ar BVMS Management Servers serveriem, kas pieejami BVMS Operator Client. Operators var atlasīt serveri no pieejamo serveru saraksta. Kad klientam ir izveidots savienojums ar Management Server, tam ir pilna piekļuve Management Server.

#### ***Unmanaged site, lpp. 19***

Ierīces var grupēt pie unmanaged sites. Ierīces, kas ietvertas unmanaged sites, nepārrauga Management Server. Management Server nodrošina sarakstu ar unmanaged sites vietnēm klientam Operator Client. Operators pēc pieprasījuma var pievienoties vietai un iegūt piekļuvi tiešraides video datiem un ierakstīto video datiem. Darbs ar notikumu un trausmi unmanaged site nav pieejams.

#### 5.1.1 **Viena pārvaldības servera (Management Server) sistēma**

- Viena BVMS Management Server sistēma var pārvaldīt līdz pat 2000 kanāliem.
- BVMS Management Server nodrošina visas sistēmas pārvaldību, pārraudzību un vadību.
- BVMS Operator Client ir savienots ar Management Server un saņem notikumus un trausmes no BVMS Management Server un rāda tiešraidi un satura atskaņošanu.
- Pārsvārā visas ierīces ir vienā lokālā tīklā ar lielu joslas platumu un zemu latentumu.

Pienākumi

- Datu konfigurēšana
- Notikumu žurnāls (reģistrācijas žurnāls)
- Lietotāju profili
- Lietotāju prioritātes
- Licencēšana
- Notikumu un trausmju pārvaldība





	Tiešraide, atskaņošana, notikumi, trauksmes
	Management Server
	Operator Client / Configuration Client
	Kameras
	VRM
	iSCSI
	Citas ierīces

### 5.1.2

#### Enterprise System

- BVMS Enterprise System mērķis ir iespējot Operator Client lietotājam vienlaicīgi piekļūt vairākiem Management Servers (apakšsistēmas).
- Klientiem, kas savienoti ar Enterprise serveri, ir pilna piekļuve visām apakšsistēmu kamerām un ierakstiem.
- Klientiem, kas savienoti ar Enterprise serveri, ir pilna informācija reāllaikā par visu apakšsistēmu notikumiem un trauksmēm.
- Standarta pielietojuma zonas
  - Metro
  - Lidostas

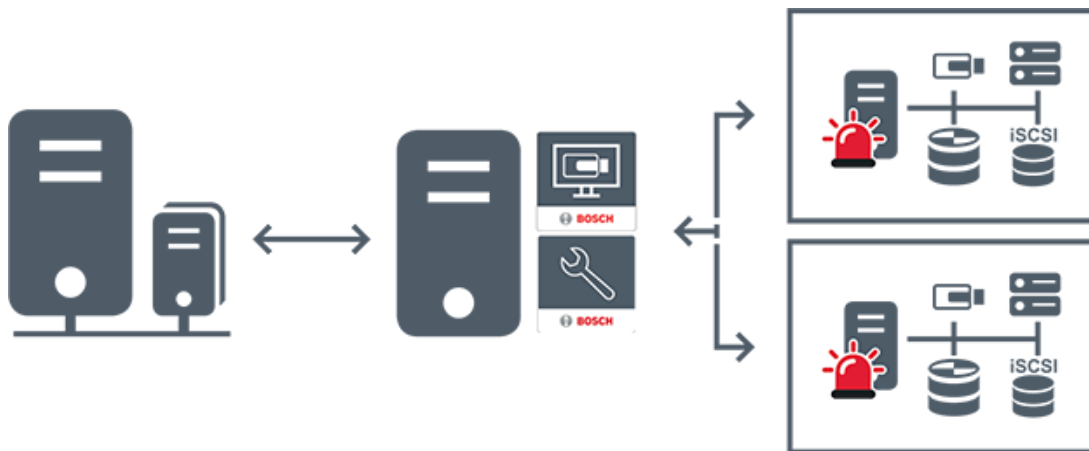

	Tiešraide, atskaņošana, notikumi, trauksmes
	BVMS Enterprise Management Server
	BVMS Operator Client / Configuration Client
	BVMS apakšsistēmas

**Skatiet**

- *Pieklūve sistēmai, lpp. 37*

**5.1.3**

**Server Lookup**

- BVMS Server Lookup funkcija ļauj operatoriem pievienoties BVMS Management Server, kas ir norādīto serveru sarakstā.
- Viens Configuration Client vai Operator Client lietotājs var izveidot secīgu savienojumu ar vairākiem sistēmas pieklūves punktiem.
- Sistēmas pieklūves punkti var būt Management Server vai Enterprise Management Server.
- Server Lookup izmanto atvēlētu Management Server kā serveru saraksta resursdatoru.
- Server Lookup un Management Server vai Enterprise Management Server var palaist vienā ierīcē.
- Server Lookup atbalsta sistēmas pieklūves punktu meklēšanu pēc nosaukumiem vai aprakstiem.
- Tiklīdz savienots ar Management Server, Operator Client saņem notikumus un trauksmes no BVMS Management Server un rāda tiešraidi un atskaņo saturu.

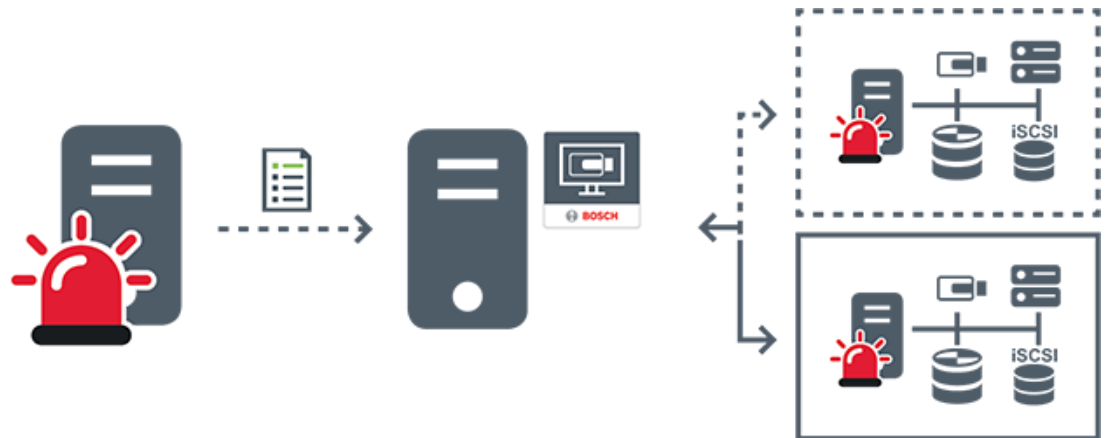

	Pēc pieprasījuma tiešraide, atskaņošana, notikumi, trauksmes – savienots
	Pēc pieprasījuma tiešraide, atskaņošana, notikumi, trauksmes – nav savienots
	Management Server
	Serveru saraksts
	Operator Client
	Savienots BVMS no serveru saraksta
	Nav savienots BVMS no serveru saraksta

**Skatiet**

- *Servera meklēšanas izmantošana, lpp. 37*

**5.1.4**

**Unmanaged site**

- BVMS sistēmas konstrukcijas opcija ar lielu skaitu mazu apakšsistēmu.
- Ļauj konfigurēt līdz pat 9999 vietas vienā BVMS Management Server
- Operatori var piekļūt tiešraides un ierakstītu video datiem pat no 20 vietnēm (sites) vienlaicīgi.

- Vieglākai navigācijai sites var grupēt mapēs vai novietot kartēs. Iepriekš definēts lietotājvārds un parole ļauj operatoriem ātri pievienoties vietnei (site).
- unmanaged site koncepcija atbalsta uz IP balstītu BVMS sistēmu un arī analogos DVR risinājumus:
- Bosch DIVAR AN 3000/5000 analogie ierakstītāji;
- DIVAR hybrid ierakstītāji
- DIVAR network ierakstītāji
- DIP 3000/7000 vienības, uz IP balstīta ierakstīšana;
- viena BVMS Management Server sistēma.

Lai pievienotu vietni site centrālai pārraudzībai, katrai vietnei site ir nepieciešama tikai viena licence neatkarīgi no kanālu skaita vietnē site.

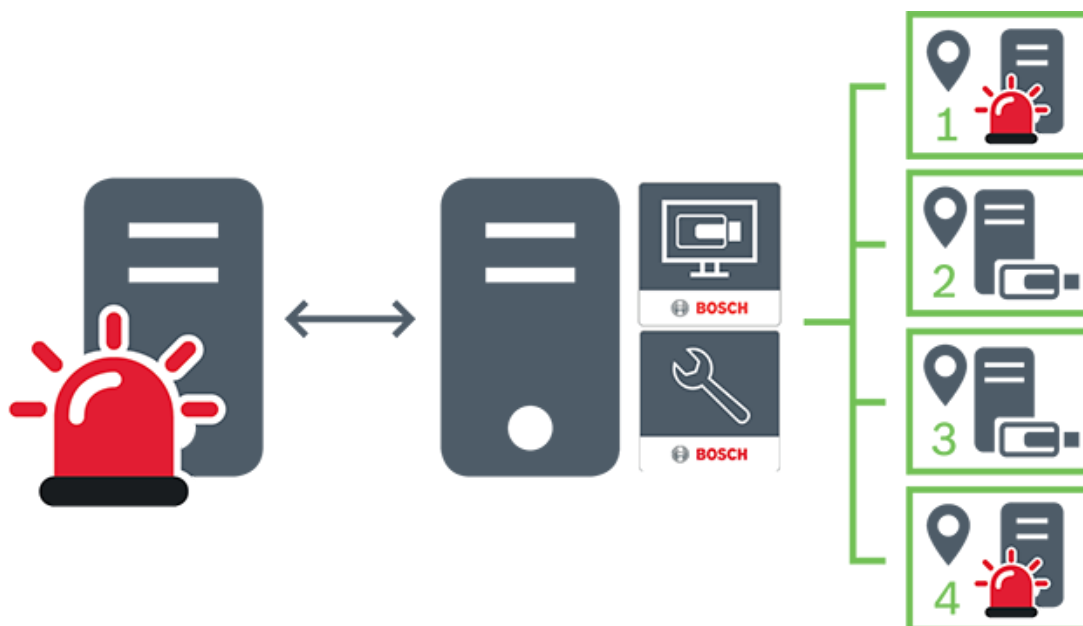

	Tiešraide, atskaņošana, notikumi, trauksmes
	Pēc pieprasījuma tiešraides un atskaņošanas video datplūsma
	Management Server
	Operator Client / Configuration Client
	site

	DVR
---	-----

## 5.2 Ieraksts

Šajā nodaļā ir izskaidrotas sistēmā iekļautās dažādās ieraksta un atkārtotas demonstrēšanas funkcijas.

### 5.2.1 Tīkla automātiskā papildināšana (Automated Network Replenishment – ANR)



**Ievēribai!**

BVMS Viewer nodrošina tikai pamatfunkcijas. Papildu funkcijas ir pieejamas BVMS Professional versijā. Detalizētu informāciju par dažādajiem BVMS izdevumiem skatiet vietnē [www.boschsecurity.com](http://www.boschsecurity.com) un BVMS ātrās atlasē rokasgrāmatā: [BVMS ātrās atlasē rokasgrāmatā](#).

**Paredzētā izmantošana**

Ja tīklā vai centrālajā glabātuvē notiek kļūme, ANR funkcija nodrošina, ka kodētājs pēc kļūmes novēršanas lokāli buferī ierakstīto ierakstu pārsūta uz centrālo krātuvi. Tālāk sniegtajā grafikā parādīta video datu pārvade pēc tam, kad ir novērsta tīkla vai krātuves kļūme.

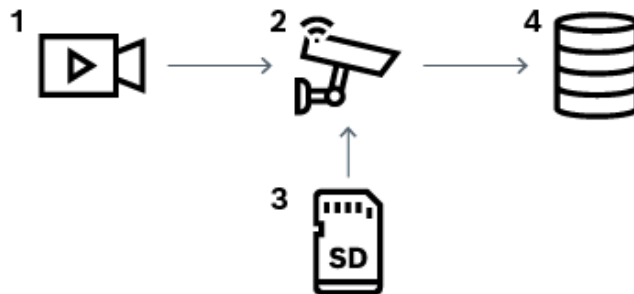

1	Video
2	Kodētājs, IP tīkls
3	SD karte (riņķveida buferis)
4	iSCSI mērķis (centrālā krātuve)

**Piemērs: tīkla kļūmes apstrāde.**

Ja tīkla kļūme rodas negaidot, ANR funkcija, tiklīdz tīkls atkal kļūst pieejams, aizpilda centrālo krātuvi ar lokālajā buferī saglabātajiem ierakstiem.

**Piemērs: video datu uzglabāšana, ja tīkls nav pieejams.**

Metro vilcienam, atrodoties starp stacijām, nav savienojuma ar centrālo krātuvi. Ierakstus var pārsūtīt uz centrālo krātuvi tikai apstāšanās vietās.

Nodrošiniet, lai laika posms, kas nepieciešams buferētā ieraksta pārsūtīšanai, nepārsniedz apstāšanās laiku.

**Piemērs: ANR trauksmes ierakstīšana.**

Pirmstrauksmes ieraksts tiek uzglabāts lokāli. Pirmstrauksmes ieraksti uz centrālo krātuvi tiek pārsūtīti vienīgi trauksmes gadījumā. Ja trauksmes nav, novecojušais pirmstrauksmes ieraksts netiek nosūtīts uz centrālo krātuvi un tādējādi nenoslogo tīklu.

**Ierobežojumi****Ievērošanai!**

Atskaņot failus no vietējā datu nesēja nav iespējams, ja kodētājā "lietotāja" un "tiešraides" režīmiem ir iestatītas paroles. Ja nepieciešams, noņemiet paroles.

ANR funkcija darbojas tikai kopā ar VRM ierakstu.

ANR funkcija nedarbojas ar kodētāju, kuram ir konfigurēts drošs savienojums, lai attēlotu tiešraidē.

Lai izmantotu ANR funkciju, kodētāja datu nesējam jābūt konfigurētam.

Kodētājā, kuram jūs konfigurējat ANR funkciju, programmatūras versijai ir jābūt 5.90 vai jaunākai. Ne visi kodētāju tipi atbalsta ANR funkciju.

ANR funkciju ar divkāršo ierakstu izmantot nav iespējams.

iSCSI uzglabāšanas sistēmai ir jābūt atbilstoši konfigurētai.

Tālāk sniegtajā sarakstā ir aprakstīti iespējami iemesli tam, ka neizdodas veikt ANR funkcijas konfigurāciju.

- Kodētājs nav pieejams (nepareiza IP adrese, tīkla kļūme u.tml.).
- Kodētāja datu glabātuvē nav pieejama vai ir pieejama tikai lasīšanas režīmā.
- Neatbilstoša aparātprogrammatūras versija.
- Kodētāja tips neatbalsta ANR funkciju.
- Ir aktivizēts divkāršais ieraksts.

**5.2.2****Ar krātuvi saistīto notikumu pārskats**

Šajā nodaļā ir aprakstīti dažādi ar krātuvi saistīti notikumi.

**Buffer Storage State**

Ja tīklā vai centrālajā glabātuvē notiek kļūme, ANR funkcija nodrošina, ka kodētājs pēc kļūmes novēršanas lokāli buferī ierakstīto ierakstu pārsūta uz centrālo krātuvi.

Bufera krātuves stāvokļi ir:

- **Storage State Unknown**
- **Storage State OK**
- **Storage State Critical Buffer Fill Level**
- **Storage State Failure**

**Buffer Storage Overflow**

Šis notikums norāda, ka krātuves buferis jau ir pilns un ieraksti vairs netiek pārsūtīti uz centrālo krātuvi.

**Storage State / Secondary Storage State**

**Storage State** norāda savienojuma statusu starp kameru un centrālo krātuvi. **Storage State Failure** notikums tiek aktivizēts, ja kamera zaudē savienojumu ar centrālo krātuvi. Ja atvienošanās ilgst tikai īsu brīdi, šis notikums ne vienmēr norāda, ka video dati tiek zaudēti.

Krātuves stāvokļi ir:

- **Storage State Unknown**
- **Storage State OK**
- **Storage State Failure**

### **Recording monitor state / Secondary recording monitor state**

Šis notikums norāda uz ierakstīšanas uzraudzību. Kamēr kamera var buferizēt ierakstīšanu RAM, trauksme netiek aktivizēta. **Recording monitor state recording loss** notikums tiek aktivizēts tikai tad, ja pēdējo divu minūšu laikā video datus vairs nevar buferēt RAM un tie tiek zaudēti. Notikums norāda arī laika periodu, kad video dati tika zaudēti.

Ierakstīšanas monitoru stāvokļi ir:

- **Recording monitor state unknown**
- **Recording monitor state ok**
- **Recording monitor state recording loss**

### **Skatiet**

- *Tikla automātiskā papildināšana (Automated Network Replenishment – ANR), lpp. 21*

## **5.3**

### **Rīcība trauksmes gadījumā**

Trauksmes var būt individuāli konfigurētas vienas vai vairāku lietotāju grupu darbībai. Ja rodas trauksme, tā tiek parādīta visu lietotāju trauksmes sarakstā lietotāju grupās, kas ir konfigurētas šīs trauksmes saņemšanai. Ja kāds no šiem lietotājiem sāk darbu ar trauksmi, tā nozūd no visu pārējo lietotāju trauksmju saraksta.

Trauksmes tiek parādītas darbstacijas trauksmes monitorā. Šī darbība ir aprakstīta turpmākajos paragrāfos.

#### **Trauksmes plūsma**

1. Sistēmā rodas trauksme.
2. Trauksmes paziņojumi tiek parādīti visu šai trauksmei konfigurēto lietotāju trauksmju sarakstos. Trauksmes video tiek nekavējoties parādīts konfigurētajos monitoros. Ja tā ir automātiski parādīta trauksme (automātiskā uznire), trauksmes video tiek automātiski parādīts arī Operator Client darbstacijas trauksmes monitoros.  
Ja trauksme ir konfigurēta kā automātiski notīrāma, tā tiek noņemta no trauksmju saraksta pēc automātiskās notīrīšanas laika (konfigurēts sadaļā Configuration Client). Monitoros visi VIP XD kvadrāta skati tiek īslaicīgi aizstāti ar pilnkrāna skatiem.
3. Viens no lietotājiem apstiprina trauksmi. Pēc tam šajā lietotāja darbstacijā tiek parādīts trauksmes video (ja tas vēl nav parādīts ar automātisko uzniri). Pēc tam trauksme tiek noņemta no visiem pārējiem trauksmju sarakstiem un trauksmes video rādījumiem.
4. Lietotājs, kurš ir apstiprinājis trauksmi, sāk darbplūsmu, kas ietver rīcības plāna lasīšanu un komentāru ievadīšanu. Šī ir izvēles darbība – darbplūsmas prasības var konfigurēt administrators.
5. Visbeidzot lietotājs notīra trauksmi. Tādējādi trauksme tiek noņemta no viņa trauksmju saraksta un trauksmju rādījumiem.  
Monitori monitoru grupā atkal rāda to kameru skatu, kas tika rādīts pirms trauksmes.

#### **Trauksmes attēla logs**

1. Lai parādītu trauksmes video, logs Alarm Image aizstāj tiešraides vai atskaņošanas attēlu logu monitorā, kas ir konfigurēts trauksmes rādīšanai.
2. Katra trauksme saņem Image pane rindu. Ar katru trauksmi var sasaitīt līdz 5 attēlu rūtīm. Šis attēlu rūtis var parādīt tiešraides video, atskaņošanas video vai kartes. Monitoru grupā katra trauksme var izsaukt kameras monitoru rindā. Kameru skaits rindā ir ierobežots – to nosaka kolonnu skaits monitoru grupā. Monitorus rindā, ko neizmanto trauksmes video, var konfigurēt to pašreizējā rādījuma pārtraukšanai vai tukša ekrāna parādīšanai.
3. Augstākas prioritātes trauksmes tiek parādītas virs zemākas prioritātes trauksmēm gan monitoru rindās, gan Operator Client darbstacijas trauksmes rindās.

4. Ja trauksmes attēlu logs ir pilnībā aizpildīts ar trauksmes attēlu rindām un ir jāparāda papildu trauksme, zemākās prioritātes trauksmes tiek novietotas cita uz citas trauksmes attēlu loga apakšējā rindā. Citu virs citas novietotās trauksmes var pārskatīt, izmantojot vadības trauksmju rindas kreisajā pusē.  
Citu virs citas novietotās trauksmes monitoru grupās var pārskatīt, izmantojot Operator Client darbstacijas displeja loga **Monitors** vadības pogas. Monitorus ar aktīvu trauksmi norāda sarkanas ikonas ar mirgojošām gaismas diodēm.  
Trauksmes nosaukumu, laiku un datumu pēc izvēles var parādīt visos monitoros vai tikai trauksmes rindas pirmajā monitorā.
5. Vienādas prioritātes trauksmēm administrators var konfigurēt secības darbību:
  - Režīms Pēdējais iekšā – pirmais ārā: šajā konfigurācijā jaunas trauksmes tiek ievietotas *virš* tās pašas prioritātes vecākām trauksmēm.
  - Režīms Pirmais iekšā – pirmais ārā: šajā konfigurācijā jaunas trauksmes tiek ievietotas *zem* tās pašas prioritātes vecākām trauksmēm.
6. Trauksmes attēlu rindu logā Alarm Image var parādīt vienā no diviem paņēmieniem:
  - kad tā tiek ģenerēta (automātiskā uznire). Tas notiek, ja trauksmes prioritāte ir augstāka nekā displeja prioritāte;
  - kad trauksme tiek apstiprināta. Tas notiek, ja trauksmes prioritāte ir zemāka nekā displeja prioritāte.

#### Automātiskās uznirstošās trauksmes

Trauksmes var konfigurēt automātiskai rādīšanai (uznirei) logā Alarm Image, pamatojoties uz trauksmes prioritāti. Arī katras lietotāju grupas tiešraides un atskaņošanas displejiem ir piešķirtas prioritātes. Ja tiek saņemtas trauksmes, kuru prioritāte ir augstāka nekā lietotāja displejam, trauksme automātiski parāda savu trauksmes rindu logā Alarm Image. Ja logs Alarm Image pašlaik netiek rādīts, tas automātiski aizstāj tiešraides vai atskaņošanas attēla logu trauksmei iespējamajā monitorā.

Kaut arī logā Alarm Image tiek parādītas automātiski uznirstošās trauksmes, tās netiek apstiprinātas automātiski. Tās var vienlaikus parādīt vairāku lietotāju displejos. Ja lietotājs apstiprina automātiski uznirstošu trauksmi, tā tiek noņemta no visu pārējo lietotāju trauksmju sarakstiem un trauksmju displejiem.

#### Darbība ar trauksmēm izslēgšanas gadījumā

Ja notiek servera izslēgšana, visas aktīvās trauksmes tiek saglabātas. Trauksmes tiek atjaunotas un tiek atkal rādītas **Alarm List** logā, kad sistēma restartējas.

Trauksmes ar statusu **Accepted** vai **Workflow** tiek automātiski iestatītas stāvoklī **Active**, kad sistēma restartējas. Tiek saglabāti komentāri, kas pievienoti trauksmēm ar statusu

#### **Workflow.**



#### **Ievēribai!**

Trauksmju dati tiek automātiski saglabāti katru minūti, tāpēc maksimālais datu zudums ir vienā minūtē uzkrātie dati.

#### **Skatiet**

- *Trauksmju displejs, lpp. 132*
- *Notikumu un signālu apstrāde, lpp. 103*



## 5.4 Atslēgšanās bezdarbības gadījumā

### Paredzētā izmantošana

Funkcija atslēgšanai bezdarbības gadījumā ir paredzēta, lai aizsargātu Operator Client vai Configuration Client operatora vai administratora prombūtnes laikā.

Lietotāju grupu iespējams konfigurēt, lai Operator Client pēc noteikta bezdarbības perioda automātiski atslēgtos.

Objektam Configuration Client nav pieejamas nekādas lietotāju grupas. Iestatījums, kas kontrolē atslēgšanos neaktivitātes gadījumā, ir spēkā tikai lietotājam **admin**.

Visas darbības ar tastatūru, peli un CCTV tastatūru ietekmē noteikto bezdarbības perioda ilgumu. Operator Client automātiskās darbības laika periodu neietekmē. Tādas

Configuration Client automātiskās darbības kā aparātprogrammatūras augšupielāde vai iSCSI iestatīšana novērš neaktivitātes izraisītu atslēgšanos.

Var iestatīt arī BVMS interneta klienta automātisko atslēgšanos bezdarbības gadījumā.

Īsu brīdi pirms atslēgšanās bezdarbības gadījumā dialoglodziņš atgādina lietotājam par iespēju novērst atslēgšanos bezdarbības gadījumā.

Žurnālā tiek veikts ieraksts par notikušo atslēgšanos bezdarbības gadījumā.

### Piemērs.

Ja darbstacija atrodas sabiedriskā vietā, atslēgšanās bezdarbības gadījumā samazina risku, ka nepieskatītai Operator Client darbstacijai piekļūs neautorizēta persona.

Administratoru grupas dalībnieks bezdarbības rezultātā atslēgsies automātiski, bet dežurants (operatoru grupa) var vienkārši vērot video bez darbošanās sistēmā, un viņam funkcija atslēgšanai bezdarbības nav gadījumā nav nepieciešama.

### Ierobežojumi

Client SDK aktivitāte neatbalsta atslēgšanos bezdarbības gadījumā, tātad Client SDK aktivitāte neietekmē noteikto laika periodu.

## 5.5 No versijas neatkarīgs Operator Client

Saderības režīmā gan klientam Operator Client, gan serverim Management Server jābūt versijām, kas jaunākas par 5.5.

Ja Management Server izmanto iepriekšējo programmatūras versiju, Operator Client lietotājs var sekmīgi tajā pieteikties.

Ja serveris piedāvā jaunāku konfigurāciju, nekā ir pieejama Operator Client darbstacijā, šī konfigurācija automātiski tiek kopēta uz Operator Client darbstaciju. Lietotājs var izlemt, vai lejupielādēt jauno konfigurāciju.

Operator Client nodrošina ierobežotu funkciju komplektu un ir pievienots šim serverim Management Server.

Tālāk norādītās ar Management Server saistītās funkcijas ir pieejamas, kad esat pieteicies serverī Management Server ar iepriekšēju versiju:

- Lietotāja preferences
- Manuālas ierakstīšanas palaišana
- Ierīču stāvokļu parādīšana
- Releja stāvokļu pārslēgšana
- Meklēšana žurnālā
- Notikumu meklēšanu nevar veikt.
- Server Lookup
- Attālā eksportēšana

## 5.5.1

### Darbs saderības režīmā



: šis Operator Client stāvoklis tiek rādīts saderības režīma gadījumā.

Versijā, kas jaunāka par 5.5, Operator Client darbosies saderības režīmā, ja versijas Management Server ir zemāka par Operator Client versiju.

Versijā, kas jaunāka par 10.0, Operator Client darbosies saderības režīmā tālāk norādītajos gadījumos.

- Ne visus sakaru pakalpojumus var savienot, izmantojot Operator Client.
- Piemērs: Management Server ir aktīvs un darbojas, bet WebServiceHost ir neaktīvs.
- Saziņas saskarnē ir izmaiņas starp Operator Client un Management Server

Tikai semantiskās saskarnes izmaiņas vai pakalpojumu daļēja samazināšana var izraisīt dažu funkciju trūkumu sadaļā Operator Client.

## 5.6

### Panorāmas kameras skatīšanas režīmi

Šajā nodaļā parādīti panorāmas kameras skatīšanas režīmi, kas ir pieejami sistēmā BVMS.

Ir pieejami šādi skatīšanas režīmi:

- Circle view;
- Panorama view;
- Cropped view.

Panorāmas un apgrieztā skata režīms ir izveidots, izmantojot BVMS liekuma korekcijas procesu. Liekuma korekcija kamerā netiek izmantota.

Administratoram jākonfigurē panorāmas kameras uzstādīšanas pozīcija, izmantojot Configuration Client.

Ja nepieciešams, varat mainīt kameras attēlu rūs izmērus. Attēlu rūs nav ierobežota ar 4:3 vai 16:9 malu attiecību.

#### Skatiet

- *Panorāmas kameras attēlošana, lpp. 40*
- *Panorāmas kameras skatīšanas režīma pārslēgšana, lpp. 41*
- *Attēlu rūs kārtošana un izmēru maiņa, lpp. 43*

### 5.6.1

#### 360° panorāmas kamera, kas piestiprināta pie grīdas vai griestiem

Tālāk redzamajā attēlā ir demonstrēta pie grīdas vai griestiem piestiprinātas 360° kameras liekuma korekcija.

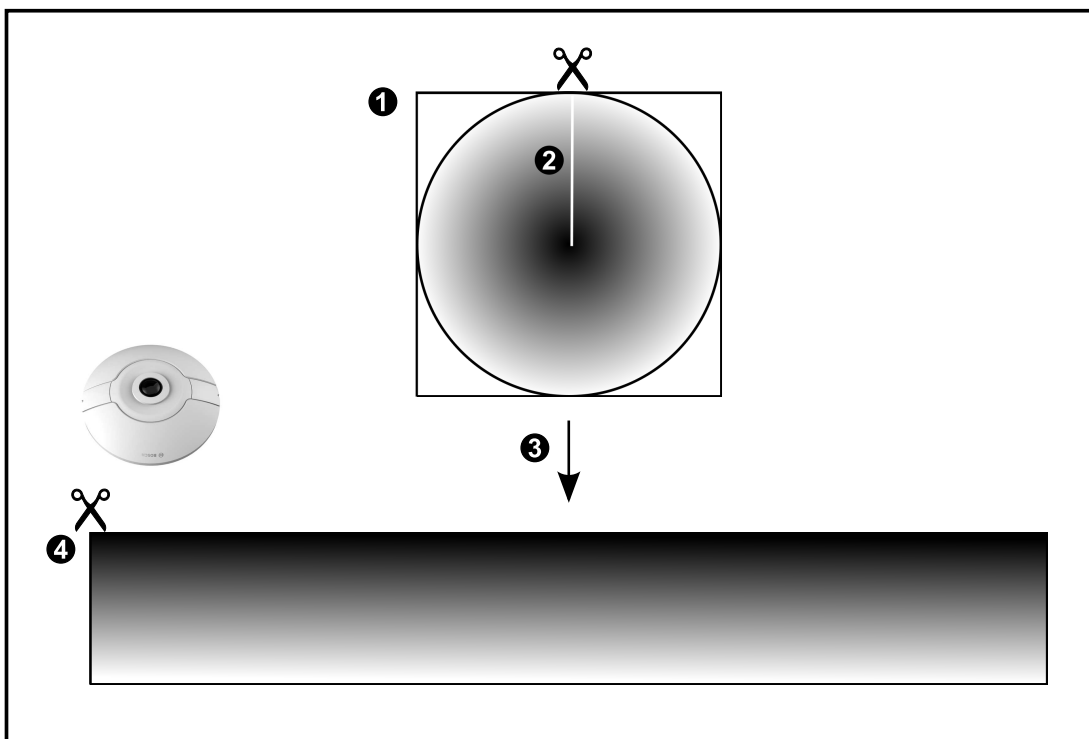
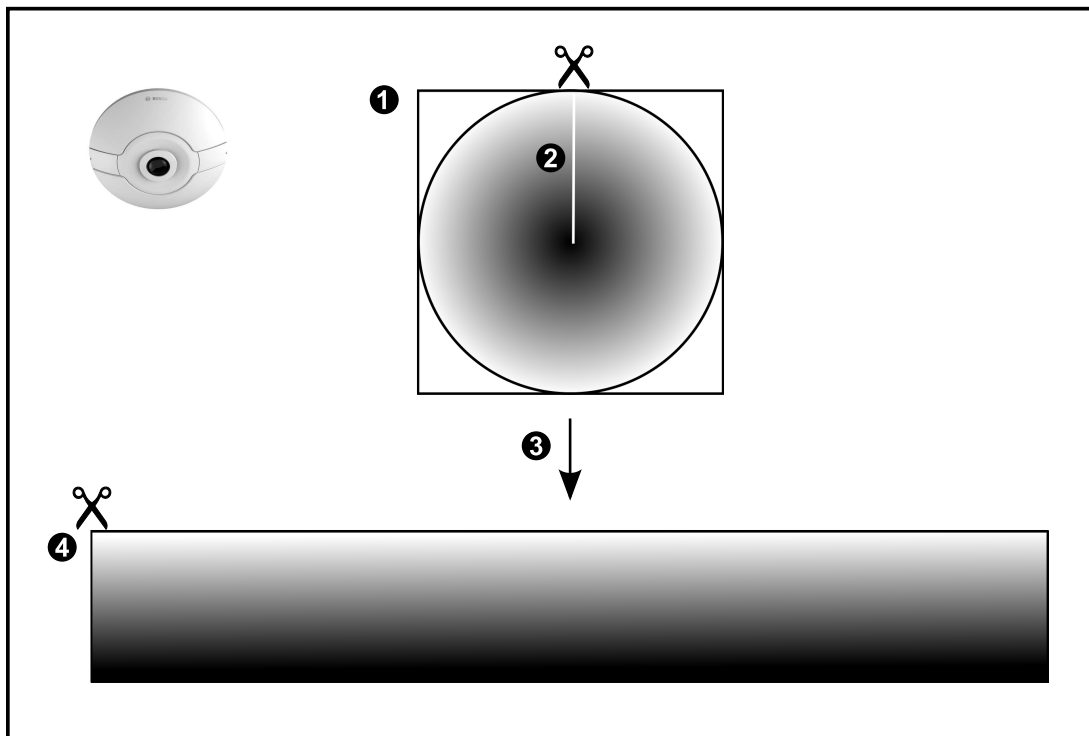

1	Pilnāpla attēls	3	Liekuma korekcija
2	Nogriešanas līnija (operators var mainīt tās pozīciju, kad nav veikta tuvināšana)	4	Panorāmas skats

## 5.6.2

**180° panorāmas kamera, kas piestiprināta pie grīdas vai griestiem**

Tālāk redzamajā attēlā ir demonstrēta pie grīdas vai griestiem piestiprinātas 180° kameras liekuma korekcija.

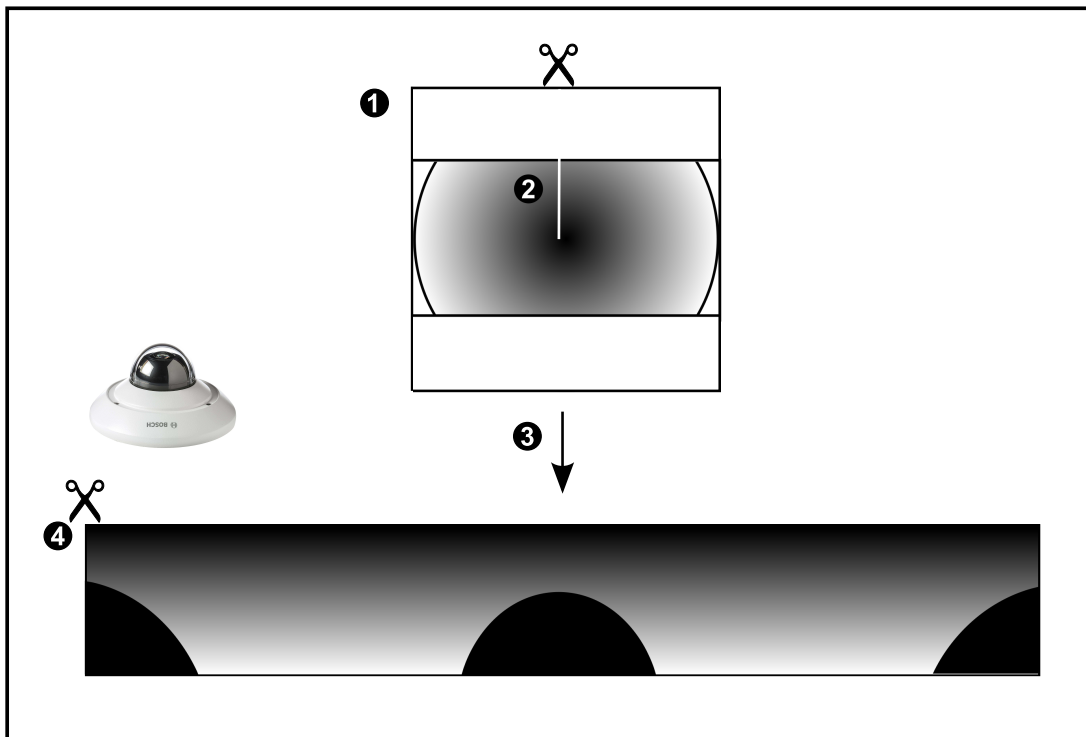
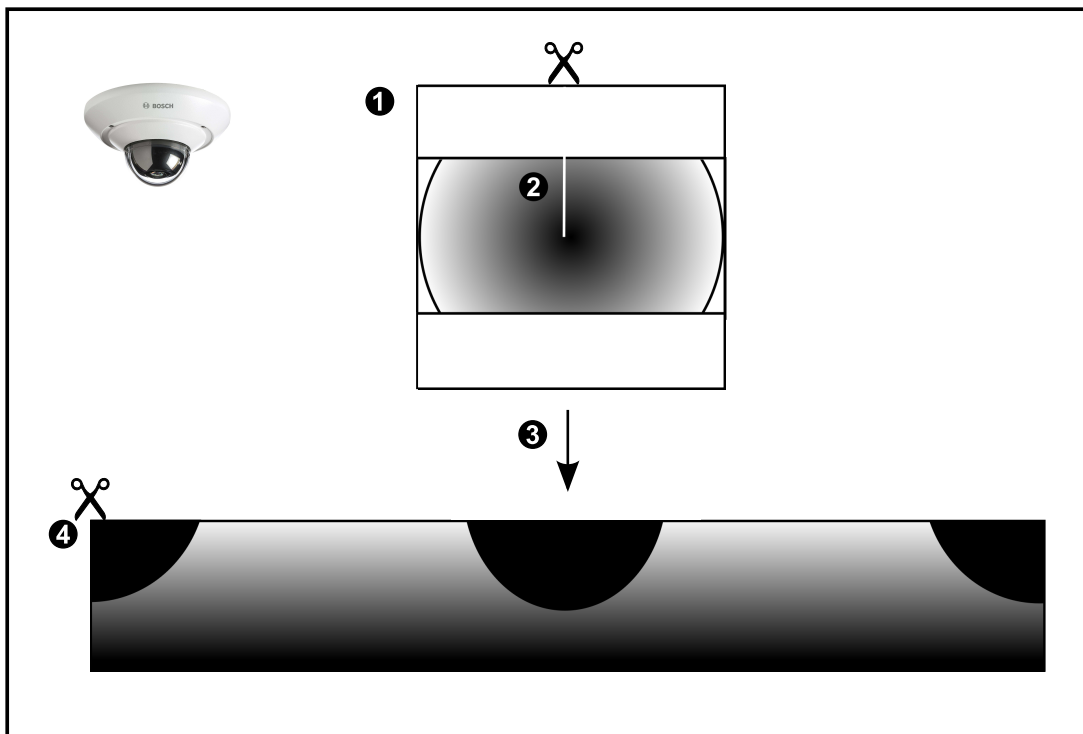

1	Pilnāpļa attēls	3	Liekuma korekcija
2	Nogriešanas līnija (operators var mainīt tās pozīciju, kad nav veikta tuvināšana)	4	Panorāmas skats

### 5.6.3

#### Pie sienas piestiprināta 360° panorāmas kamera

Tālāk redzamajā attēlā ir demonstrēta pie sienas piestiprinātas 360° kameras liekuma korekcija.

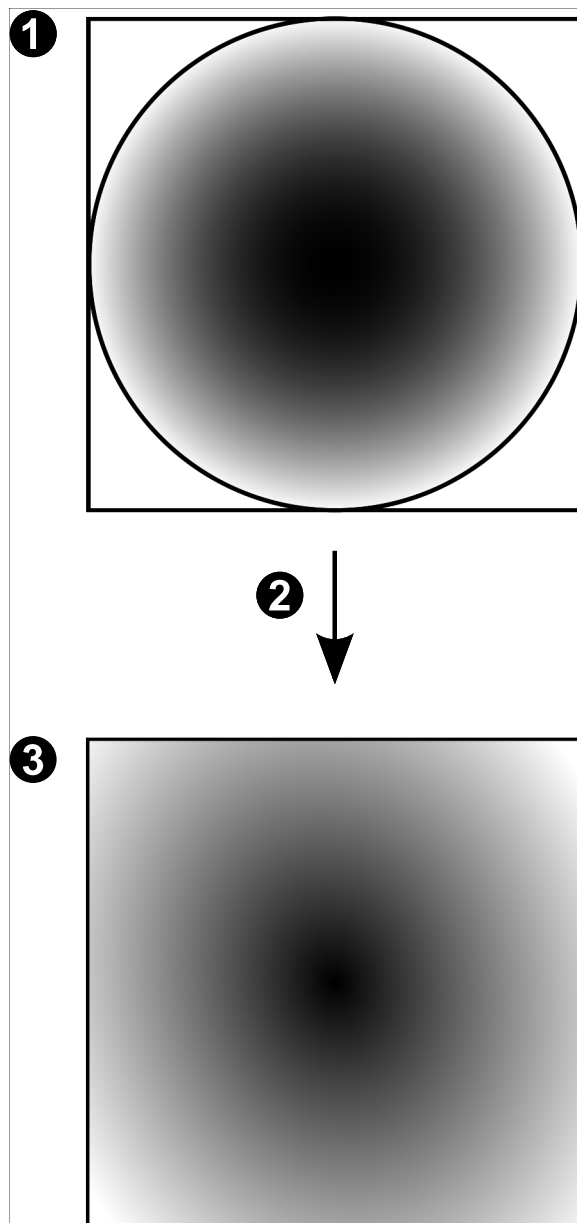

1	Pilnāpla attēls	3	Panorāmas skats
2	Liekuma korekcija		

### 5.6.4

#### Pie sienas piestiprināta 180° panorāmas kamera

Tālāk redzamajā attēlā ir demonstrēta pie sienas piestiprinātas 180° kameras liekuma korekcija.

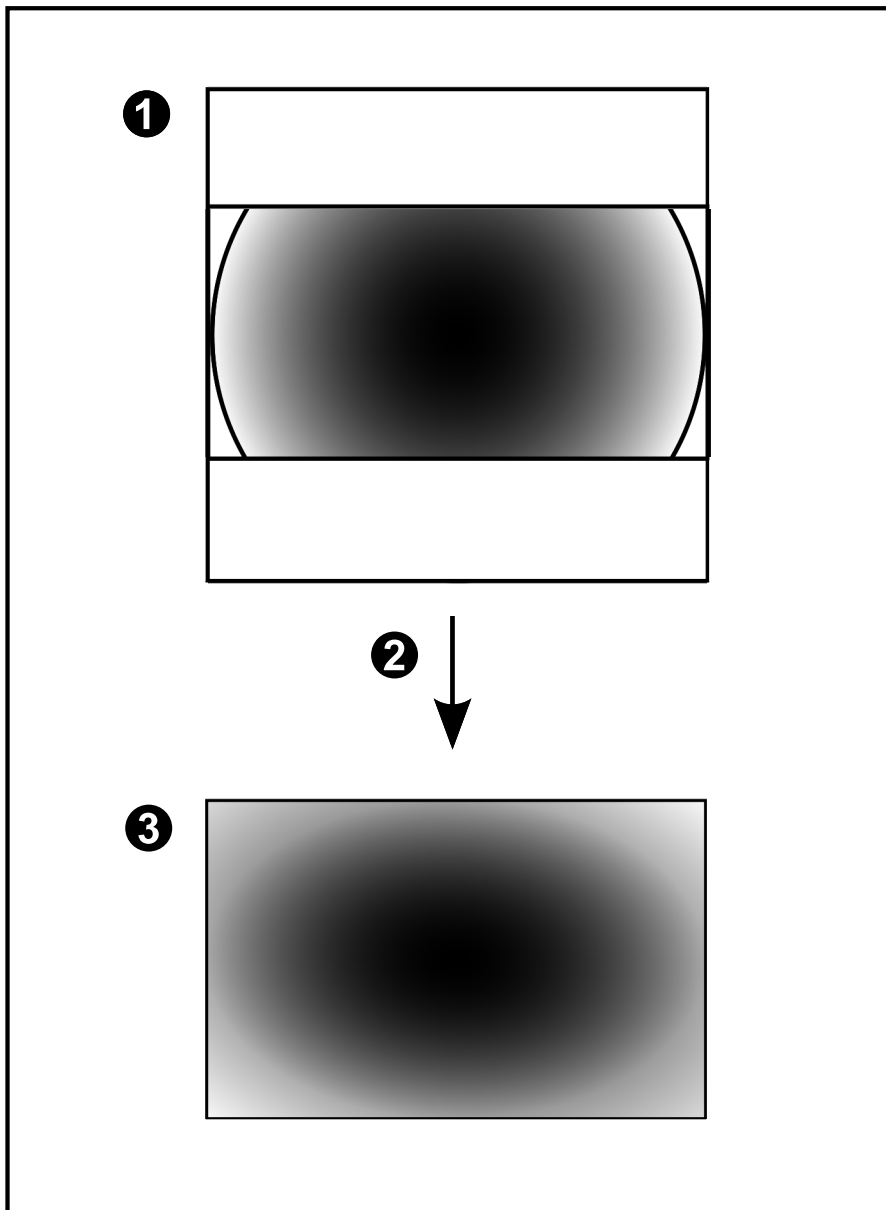

1	Pilnāpļa attēls	3	Panorāmas skats
2	Liekuma korekcija		

### 5.6.5

#### Panorāmas kameras apgrieztais skats

Tālāk redzamajā piemērā ir demonstrēta pie grīdas vai griestiem piestiprinātas 360° kameras apgriešana.

Apgriešanai izmantojamā taisnstūra sadaļa ir fiksēta. Varat mainīt sadaļu apgrieztā attēla rūtī, izmantojot pieejamās PTZ vadīklas.

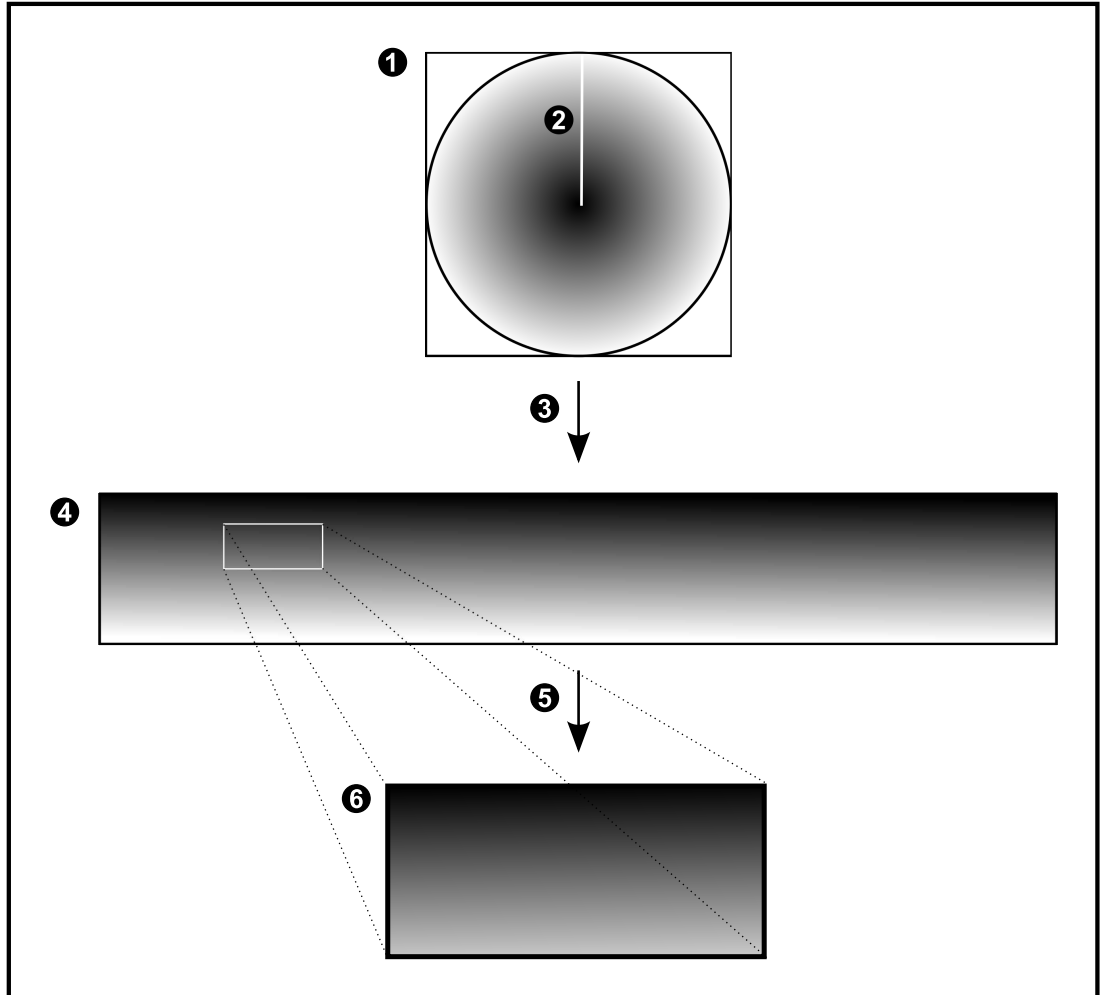

1	Pilnāpla attēls	4	Panorāmas skats
2	Nogriešanas līnija (operators var mainīt tās pozīciju, kad nav veikta tuvināšana)	5	Apgriešana
3	Liekuma korekcija	6	Apgrieztā attēla rūti

## 5.7 SSH tunelēšana

Attāli savienojumi sistēmā BVMS tiek veidoti, izmantojot Secure Shell (SSH) tunelēšanu. SSH tunelēšanas laikā tiek izveidots šifrēts tunelis, kura darbību nodrošina SSH protokols/ligzdu savienojums. Šifrētais tunelis var pārraidīt gan šifrētu, gan nešifrētu datplūsmu. Bosch sistēmas SSH darbībai tiek izmantots arī Omni-Path protokols – uzņēmuma Intel izstrādātais sakaru protokols, kas nodrošina augstu veiktspēju un zemu tīkla latentumu.

### Tehniskie dati un ierobežojumi

- SSH tunelēšanai tiek izmantots ports 5322. Šo portu nevar modificēt.
- SSH pakalpojuma programma ir jāinstalē tajā pašā serverī, kurā ir instalēts BVMS Management Server.
- (Enterprise) lietotāju kontiem ir jākonfigurē paroles. (Enterprise) lietotāja kontos, kuriem nav paroles, nevar pieteikties, izmantojot SSH savienojumu.
- Vietējās krātuves kameras neatbalsta SSH savienojumu.
- Programma Configuration Client nevar izveidot attālu savienojumu, izmantojot SSH. Configuration Client savienojums ir jāveido, kartējot portu.
- Programma Operator Client SSH savienojumu pārbauda ik pēc 15 sekundēm. Ja savienojums tiek pārtraukts, Operator Client atkārtoti pārbauda savienojumu reizi minūtē.

### Porta kartēšana

- ▶ Lai portu 5322 varētu izmantot gan iekšējo, gan ārējo savienojumu veidošanai, konfigurējiet vienu portu BVMS Management Server datu pārsūtīšanai. Tā ir vienīgā sistēma darbībai nepieciešamā porta kartēšana. BVMS porta kartēšana nav nepieciešama.

### Šifrēta komunikācija

Ja savienojums tiek izveidots, izmantojot SSH tuneli, visa saziņa starp sistēmu BVMS Management Server un attālo klientu tiek šifrēta.



## 6 Izmantojiet jaunāko programmatūru

Pirms ierīces pirmās lietošanas reizes pārlicinieties, vai ir instalēts jaunākās programmatūras versijas izlaidums. Lai nodrošinātu pastāvīgu funkcionalitāti, savietojamību, veiktspēju un drošību, regulāri atjauniniet programmatūru visā ierīces darbības laikā. Ievērojiet produkta dokumentācijā sniegtos norādījumus par programmatūras atjauninājumiem.

Mēs veidojam jaunus atjauninājumus tikai tām programmatūras versijām, kuru pieejamība ir ierobežota. Lai iegūtu papildinformāciju, skatiet:

[Bosch Building Technologies programmatūras serviss un atbalsts.](#)

Šajās saitēs ir sniegta plašāka informācija:

- Vispārīga informācija: <https://www.boschsecurity.com/xc/en/support/product-security/>
- Drošības ieteikumi, t. i., identificēto ievainojamību un ieteicamo risinājumu saraksts: <https://www.boschsecurity.com/xc/en/support/product-security/security-advisories.html>

Bosch neuzņemas nekādu atbildību par jebkādiem bojājumiem, kas radušies, lietojot produktus ar novecojušiem programmatūras komponentiem.

## 7 Darba sākšana

Šajā nodaļā ir informācija par to, kā uzsākt darbu ar BVMS.

### 7.1 Operator Client sākšana

**Piezīme:**

- pirms izmantot sistēmu, aktivizējiet pasūtītās licences. Konfigurācijas rokasgrāmatā un Configuration Client tiešsaistes palīdzībā ir aprakstīts, kā aktivizēt licences.
- Lai nodrošinātu to, ka jūsu BVMS izmanto nepieciešamo valodu, lūdzu, konfigurējiet šo valodu savā Configuration Client. Papildinformāciju skatiet tiešsaistes palīdzībā.

Ja serverī Management Server darbojas jaunāka BVMS versija, šī versija tiek instalēta automātiski, veicot izvietojumu bez skāriena pieteikšanās laikā.

Lai palaistu Operator Client, jums ir jāatlasa vēlāmā autentifikācijas metode, lai pieteiktos:

- kā **BVMS user**;
- kā **Windows user** (izmantojot vienotās pierakstīšanās iespēju);  
vai
- ar autentifikācijas metodi, kas izmanto ārēju identitātes nodrošinātāju.

**Lai palaistu Operator Client kā BVMS user:**

1. Izvēlnē **Start** atlasiet **Programs** > BVMS > Operator Client.  
Tiek parādīts pieteikšanās dialoglodziņš.
2. Sarakstā **Connection:** atlasiet IP adresi vai DNS nosaukumu Management Server vai Enterprise Management Server.  
**Piezīme.** Ja izmantojat SSH savienojumu, atlasiet **<New...>** un ievadiet adresi šādā formātā: **ssh://IP or servername:5322.**  
Lai izmantotu SSH savienojumu, lietotāju kontiem ir jāiestata paroles (skatiet *SSH tunelēšana, lpp. 32*).
3. Sadaļā **Authentication** atlasiet **BVMS user**.
4. Laukā **User Name:** ierakstiet savu lietotājvārdu.
5. Laukā **Password:** ierakstiet savu paroli  
**Piezīme.** Pirmajā lietojumprogrammas startēšanas reizē kā lietotājvārdu ierakstiet Admin; parole nav nepieciešama.  
Lai piekļūtu vienlaikus vairākiem Management Server datoriem, ierakstiet Enterprise User Group dalībnieka lietotājvārdu.
6. Noklikšķiniet uz **OK**.  
Ja lietotāju grupai ir konfigurēta duālā autorizācija, tiek parādīts nākamais pieteikšanās dialoglodziņš.  
Konfigurētās otrās lietotāju grupas lietotājs ievada nepieciešamo informāciju.  
Tiek palaista lietojumprogramma.  
Ja duālā autorizācija ir neobligāta, otrajā pieteikšanās dialoglodziņā vēlreiz noklikšķiniet uz **OK**. Tomēr šādā gadījumā jums būs tikai jūsu lietotāju grupas lietotāja tiesības, bet ne jūsu duālās autorizācijas grupas potenciāli paplašinātās lietotāja tiesības.

---

**Lai palaistu Operator Client kā Windows user (izmantojot vienotās pierakstīšanās iespēju):****Ievēribai!**

Lai palaistu Operator Client, izmantojot vienotās pierakstīšanās iespēju, lietotājam ir jābūt saistītam ar LDAP lietotāju grupu, kas ir konfigurēta sadaļā Configuration Client.

**Ievēribai!**

Operator Client palaišana, izmantojot vienotās pierakstīšanās iespēju nav iespējama, ja tiek izmantots SSH savienojums vai duālā autorizācija.

1. Izvēlnē **Start** atlasiet **Programs** > BVMS > Operator Client.  
Tiek parādīts pieteikšanās dialoglodziņš.
2. Sarakstā **Connection:** atlasiet IP adresi vai DNS nosaukumu Management Server vai Enterprise Management Server.
3. Sadaļā **Authentication** atlasiet **Windows user**.
4. Noklikšķiniet uz **OK**. Tiek palaista programma Operator Client.

---

**Lai palaistu Operator Client, izmantojot ārējo Identity provider autentifikāciju:****Ievēribai!**

Lai palaistu Operator Client, izmantojot ārējo Identity provider (IdP) autentifikāciju, programmā Configuration Client jābūt konfigurētām IdP opcijām.

**Ievēribai!**

Lai palaistu Operator Client, izmantojot ārējo Identity provider (IdP) autentifikāciju, pārbaudiet, gādājiet, lai datorā būtu instalēta Microsoft Edge WebView2 Runtime. Ja WebView2 Runtime vēl nav instalēta jūsu datorā, dodieties uz vietni <https://developer.microsoft.com/en-us/microsoft-edge/webview2/?form=MA13LH>, lejupielādējiet un instalējiet Evergreen Standalone Installer, x64 versiju.

1. Izvēlnē **Start** atlasiet **Programs** > BVMS > Operator Client.  
Tiek parādīts pieteikšanās dialoglodziņš.
2. Sarakstā **Connection:** atlasiet IP adresi vai DNS nosaukumu Management Server vai Enterprise Management Server.  
Operator Client pārbauda, vai serverī ir konfigurēts IdP. Ja IdP ir konfigurēts, opcija **External identity** tiek parādīta sadaļā **Authentication**.
3. Atlasiet šo opciju un pēc tam noklikšķiniet uz **OK**.  
Atveras pārlūka logs.
4. Lai autentificētos, ievadiet savus Identity provider akreditācijas datus.
5. Operator Client tiek palaista, tiklīdz tā ir pārbaudījusi jūsu akreditācijas datus.

**Iziešana no Operator Client**

1. Izvēlnē **System** noklikšķiniet **Exit**.  
Jums tiks parādīts uznirstošais logs ar jautājumu, vai tiešām vēlaties iziet no lietojumprogrammas.

2. Izmantojot **External identity**, lai pieteiktos **Operator Client**, uznirstošajā logā ir papildu opcijas:
3. **Yes, and log off**: pieejams tikai, izmantojot **External identity**. Šī opcija aizver Operator Client un izraksta lietotāju no **External identity** (IDP).
4. **Yes**: aizver **Operator Client**.
5. **No**: atgriež jūs pie **Operator Client**.
6. Ja **Operator Client** pieteicāties kā lietotājs, kurš nav pilnvarots iziešanai no lietojumprogrammas, tiek atvērts **Enter Logoff Password** dialoglodziņš. Lūdziet lietotājam ar atbilstīgām lietotāja tiesībām ievadīt savu lietotājvārdu un paroli, lai apstiprinātu procesu.

#### Skatiet

- *SSH tunelēšana, lpp. 32*

## 7.2

### Operator Client palaišana ar komandrindas parametriem

BVMS Operator Client nodrošina automātisku pieteikšanos, izmantojot parametrizētu palaidi. Tāpēc izveidojiet jaunu saīsni uz OperatorClient.exe un pielāgojiet saīsnes mērķi.

Pielāgojiet tekstu starp \*\* konkrētajai situācijai.

```
*BVMS installation directory*\bin\OperatorClient.exe" /user="*username*" /  
password="*password*" /connection="*ip address"
```

#### Piemērs.

```
C:\Program Files\BOSCH\VMS\bin\OperatorClient.exe" /user="Admin" /  
password="password123" /connection="192.168.20.120"
```

Savienojuma parametrs darbojas no BVMS 9.0 un jaunākām. Lietotājvārda un paroles parametri darbojas no BVMS 5.0 uz priekšu.



#### Ievērošanai!

Lietotājvārds un parole saīsnes mērķī tiek saglabāti kā skaidrs teksts. To var uzskatīt par drošības risku.

## 7.3

### Jaunas konfigurācijas apstiprināšana

Ja sistēmas administrators aktivizē jaunu konfigurāciju no Configuration Client, katrs Operator Client tiek nekavējoties restartēts automātiski vai arī darbstacijas lietotājs tiek informēts par jauno konfigurāciju un var to apstiprināt vēlāk. Sistēmas administrators konfigurē, kurš no šiem 2 gadījumiem notiek.

Ja sistēmas administrators ir aktivizējis jaunu konfigurāciju, neliekot katram Operator Client apstiprināt jauno konfigurāciju, visās Operator Client darbstacijās tiek atvērts dialoglodziņš. Lietotāji var noraidīt vai apstiprināt jauno konfigurāciju. Ja dažas sekundes nenotiek lietotāja mijiedarbība, dialoglodziņš tiek aizvērts. Šādā gadījumā jaunā konfigurācija tiek noraidīta. Ja jaunajā konfigurācijā kāda ierīce (piemēram, kamera) tiek noņemta no sistēmas, jaunās konfigurācijas noraidīšanas gadījumā dažas šīs ierīces funkcijas nav pieejamas.

Ja esat nomainījis lietotāja paroli vai izdzēsis lietotāju, kamēr šis lietotājs ir pieteicies, viņš var turpināt darbu ar Operator Client pēc paroles maiņas vai izdzēšanas. Ja pēc paroles maiņas vai izdzēšanas savienojums ar Management Server tiek pārtraukts (piemēram, pēc konfigurācijas aktivizēšanas), lietotājs nevar automātiski izveidot atkārtotu savienojumu ar Management Server, neatsakoties/nepiesakoties Operator Client.

### Jaunas konfigurācijas apstiprināšana

- ▶ Atsākieties un pēc tam atkal piesākieties.  
Tagad tiek izmantota jaunā konfigurācija.

## 7.4 Piekļuve sistēmai

Piekļūstiet sistēmai, veicot tālāk norādītās darbības.

1. Lai atlasītu nepieciešamās sistēmas tīkla adresi, veiciet vienu no tālāk norādītajām darbībām.
  - Noklikšķiniet uz iepriekš atlasītās saraksta ievadnes.
  - Manuāli ievadiet tīkla adresi.
  - Atlasiet tīkla adresi, izmantojot vienumu Server Lookup.
2. Pieteikšanās nepieciešamajā sistēmā
  - Viena servera sistēma
  - Enterprise System

## 7.5 Servera meklēšanas izmantošana

- BVMS Server Lookup funkcija ļauj operatoriem pievienoties BVMS Management Server, kas ir norādīto serveru sarakstā.
- Viens Configuration Client vai Operator Client lietotājs var izveidot secīgu savienojumu ar vairākiem sistēmas piekļuves punktiem.
- Sistēmas piekļuves punkti var būt Management Server vai Enterprise Management Server.
- Server Lookup izmanto atvēlētu Management Server kā serveru saraksta resursdatoru.
- Server Lookup un Management Server vai Enterprise Management Server var palaist vienā ierīcē.
- Server Lookup atbalsta sistēmas piekļuves punktu meklēšanu pēc nosaukumiem vai aprakstiem.
- Tiklīdz savienots ar Management Server, Operator Client saņem notikumus un trauksmes no BVMS Management Server un rāda tiešraidi un atskaņo saturu.

### Piekļuve

1. Sāciet Operator Client vai Configuration Client.  
Tiek atvērts pieteikšanās dialoglodziņš.
2. Sarakstā **Connection:** izvēlieties vērtību **<Address Book...>** laukam Configuration Client vai vērtību **<Address Book...>** laukam Operator Client.  
Ja serverim ir konfigurēta privāta un publiska IP adrese, tas ir norādīts.  
Ja **<Address Book...>** vai **<Address Book...>** izvēlaties pirmoreiz, tiek atvērts dialoglodziņš **Server lookup**.
3. Laukā **(Enterprise) Management Server address** ievadiet derīgu nepieciešamā servera tīkla adresi.
4. Ievadiet derīgu lietotājvārdu un paroli.
5. Ja nepieciešams, noklikšķiniet uz **Remember settings**.
6. Noklikšķiniet uz **OK**.  
Tiek atvērts dialoglodziņš **Server lookup**.
7. Izvēlieties nepieciešamo serveri.
8. Noklikšķiniet uz **OK**.

9. Ja izvēlētajam serverim ir privāta un publiska tīkla adrese, tiek parādīts ziņojuma lodziņš ar vaicājumu, vai izmantojat izvēlēta servera privātajā tīklā esošu datoru. Servera nosaukums tiek pievienots pieteikšanās dialoglodziņa **Connection:** sarakstā.
10. Izvēlieties šo serveri **Connection:** sarakstā un noklikšķiniet uz **OK**.  
Atzīmējot izvēles rūtiņu **Remember settings**, varat tieši izvēlēties šo serveri, kad vēlaties tam piekļūt atkārtoti.

## 8 Kameras attēlu parādīšana

Šajā nodaļā ir informācija par to, kā parādīt kameras attēlus.

Daži šajā nodaļā aprakstītie līdzekļi var būt deaktivizēti jūsu lietotāju grupai.



### ievēribai!

Šajā dokumentā ir aprakstītas dažas funkcijas, kas nav pieejamas BVMS Viewer.

Detalizētu informāciju par dažādiem BVMS izdevumiem skatiet vietnē

[www.boschsecurity.com](http://www.boschsecurity.com) un BVMS ātrās atlasē rokasgrāmātā: [BVMS ātrās atlasē rokasgrāmātā](#).

### 8.1 Laika joslas atlasīšana

Galvenais logs



### ievēribai!

Pārliecinieties, vai visos jūsu sistēmas datoros laiks ir iestatīts atbilstoši katrai laika joslai, kurā atrodas datori.

Management Server vai unmanaged site un visām pievienotajām ierīcēm, ieskaitot kodētājus, dekodētājus, VRM servera datorus un DVR ierīces, ir jābūt vienā laika joslā. Operator Client datori (ieskaitot Client SDK un Cameo SDK) un Configuration Client datori var atrasties citās laika joslās nekā Management Server vai unmanaged site.

Ja jūsu Operator Client atrodas laika joslā, kas atšķiras no vismaz viena pievienotā Management Server vai unmanaged site laika joslas, varat atlasīt kādu no šiem laika attēlojuma veidiem:

- savu vietējo laiku;
- UTC;
- tā Management Server vai unmanaged site laika joslu, ar kuru izveidots savienojums.

Attēlu rūtīs, kurās parādīta kamera (tiešraide un atskaņošana), vienmēr ir redzams atbilstīgā Management Server vai unmanaged site laiks.

Loģiskajā kokā uz ierīces ikonas ir attēlots  vai unmanaged site katram serverim, kuru laika josla atšķiras no pašreiz Operator Client atlasītās laika joslas:

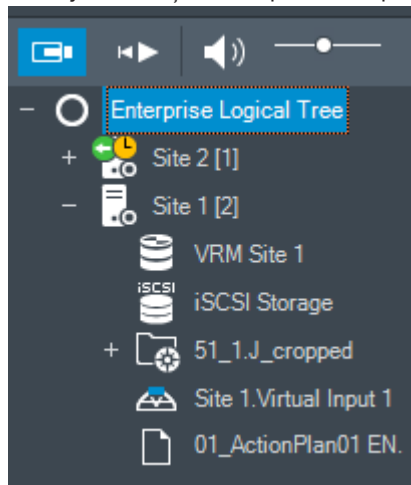

Varat atlasīt servera laika joslu vai unmanaged site laika zonas attēlošanai Operator Client.

### Laika joslas atlase

1. Loģiskajā kokā ar labo pogu noklikšķiniet uz servera ikonas, lai atlasītu šī servera laika joslu.
  2. Laika joslas atlases sarakstā atlasiet nepieciešamo ievadni.
    - **Operator Client Time:** Operator Client
    - **UTC**
    - **UTC-x:** laika josla katram pieejamajam Management Server
- Laiks, kura pamatā ir atlasītā laika josla, tiek parādīts izvēlņu joslā:

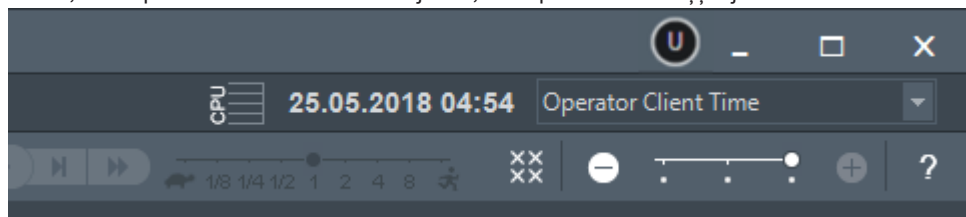

### Skatiet

- *Loģikas koka logs, lpp. 145*

## 8.2 Kameras parādīšana attēlu rūtī

Galvenais logs

### Lai piešķirtu kameras attēlu attēla rūtij

- ▶ Velciet kameru no **Logical tree** loga uz attēla rūti. Izvēlētais kameras attēls tiek parādīts attēla rūtī.

Vai

1. Atlasiet attēla rūti.
2. Logā **Logical tree** veiciet dubultklikšķi uz kameras. Izvēlētais kameras attēls tiek parādīts attēla rūtī.
3. Iepriekš minētās darbības atkārtojiet katrai kamerai, kuru vēlaties parādīt. Varat arī vilkt kartes un dokumentus uz attēlu rūtīm.

Vai

- ▶ Loģiskajā kokā ar labo pogu noklikšķiniet uz kameras un noklikšķiniet uz **in next free image pane**. Tiek parādīta kamera.

### Kameras pārvietošana logā Attēls

- ▶ Ievelciet kameru citā attēla rūtī.

### Digitālā tālummaiņa

- ▶ Pagrieziet ritenīti virzienā uz priekšu vai atpakaļ, lai attiecīgi tuvinātu vai tālinātu.

### Skatiet

- *Loģikas koka logs, lpp. 145*
- *Attēlu logs, lpp. 147*
- *Attēlu rūts, lpp. 148*

## 8.3 Panorāmas kameras attēlošana

Galvenais logs

Var parādīt panorāmas kameras. Sākotnējam panorāmas kameras pilnā attēlam tiek automātiski veikta liekuma korekcija, lai to varētu parādīt attēla rūtī.



Var parādīt panorāmas kameras un izmantot PTZ tiešraides režīmā un demonstrēšanas režīmā.

Varat izvēlēties jūs interesējošu panorāmas attēla vietu, kas jārāda citā attēla rūtī. Šī attēla rūts rāda apgrieztu attēlu. Apgriešana un PTZ izmantošana apgrieztā attēlā ir iespējama tiešraides un demonstrēšanas režīmā.

Attēla logā varat elastīgā veidā mainīt attēla rūts lielumu, kurā tiek rādīta panorāmas kamera vai jebkura cita kamera.

#### Panorāmas kameras attēlošana



1. Velciet kameru ar ikonu  uz attēla rūti.  
Izvēlētais kameras attēls tiek parādīts panorāmas skatā.
2. Izmantojiet attēla rūtī pieejamos vadības elementus, lai attēlā veiktu navigāciju.

#### Apgrieztā attēla parādīšana

1. Atveriet panorāmas attēlu panorāmas skatā.
2. Nospiediet taustiņu CTRL un turiet.  
Atbilstoši tiek mainīts peles rādītāja izskats.
3. Noklikšķiniet uz interesējošas vietas un turiet.
4. Velciet izvēlēto punktu uz citu attēla rūti un nometiet to. Atlaidiet taustiņu CTRL.  
Tiek parādīta panorāmas skata daļa, kas atrodas apkārt atlasītajam punktam.  
Izmantojot aprakstīto darbību, varat no šī apgrieztā attēla izveidot citu apgrieztu attēlu.  
Ieteicams reizē attēlot ne vairāk kā 10 apgrieztu attēla rūtis.
5. Izmantojiet attēla rūtī pieejamos vadības elementus, lai attēlā veiktu navigāciju.



#### Skatiet

- *Panorāmas kameras skatīšanas režīma pārslēgšana, lpp. 41*
- *Attēlu rūšu kārtošana un izmēru maiņa, lpp. 43*
- *Panorāmas kameras skatīšanas režīmi, lpp. 26*

## 8.4 Panorāmas kameras skatīšanas režīma pārslēgšana

Panorāmas kamerai ir jābūt konfigurētai šim lietotājam logiskajā kokā.

Varat pārslēgt skatīšanas režīmu panorāmas kamerai, kas tiek rādīta Attēlu rūtī  
Ir pieejami tālāk norādītie režīmi.

-  **Circle view**
-  **Panorama view** (sākotnējais skats)
-  **Cropped view**

#### Pārslēgšana

- ▶ Attēlu rūts, kurā tiek rādīta panorāmas kamera, virsraksta joslā noklikšķiniet uz ikonas **Switch panoramic mode** un atlasiet vēlamo ievadni.

Kad aizver un atkārtoti atver šīs kameras Attēlu rūtī, tiek parādīts režīms **Panorama view**.



#### Skatiet

- *Panorāmas kameras attēlošana, lpp. 40*
- *Panorāmas kameras skatīšanas režīmi, lpp. 26*
- *Attēlu rūts, lpp. 148*

## 8.5 Divu kameras režīmu (termālā un optiskā) attēlošana

Programmā Operator Client vienlaicīgi vai atsevišķi varat attēlot duālās kameras režīmus – termālo un optisko.

### Vēlamā kameras režīma attēlošana

- ▶ Velciet kameru uz attēla rūti vai atlasiet kādu attēla rūti un logā **Logical Tree**, veiciet dubultklikšķi uz vēlamās kameras. Attiecīgajā attēlu rūtī būs redzams atlasītās kameras attēls. Skatīšanas režīms ir redzams attēlu rūts virsrakstjoslā.
-  **Optical**
-  **Thermal**

### Kameras skatīšanas režīma mainīšana

- ▶ Attēlu rūtī (kurā redzams kameras attēls) virsrakstjoslā atlasiet vēlamo skatīšanas režīmu.

### Vienlaicīga kameras termālā un optiskā režīma attēlošana

1. Atlasiet attēlu rūti, kurā tiek rādīts kameras attēls.
2. Nospiediet taustiņu CTRL, velciet un nometiet kameras ikonu citā attēlu rūtī. Jaunajā attēlu rūtī būs attēlots otrs kameras skatīšanas režīms.

## 8.6 Vairāku pārvaldības serveru kameru parādīšana

Galvenais logs > **Uzņēmuma loģikas koks**

Piesakieties kā Enterprise User Group lietotājs.







Enterprise loģiskajā kokā izvērsiet vēlamā Management Server vienumu. Varat izmantot šim Management Server konfigurētās ierīces.

## 8.7 Vienuma atrašana loģikas kokā

Galvenais logs

### Vienuma meklēšana logā Logical Tree

1. Ar peles labo pogu noklikšķiniet uz Logical Tree saknes mezgla vai bērmezgla un pēc tam noklikšķiniet uz **Tree search** vai logā Logical Tree nospiediet taustiņu kombināciju Ctrl + F.
 





2. Ievadiet tajā meklēšanas virkni, kas atbilst attiecīgā vienuma nosaukumam. Meklēšana tiek sākta rakstīšanas laikā, un tiek atzīmēts pirmais vienums, kas atbilst meklēšanas virknei. Ja vēlaties šo vienumu atvērt kādā attēla rūtī, veiciet dubultklikšķi uz attiecīgā vienuma. Ja meklēšanas virknei nav atrasts neviens rezultāts, meklēšanas lodziņa fona krāsa mainās.
3. Lai atzīmētu iepriekšējo vai nākamo atbilstīgo vienumu, noklikšķiniet uz  vai .
4. Lai aizvērtu meklēšanas lodziņu, noklikšķiniet uz .

### Skatiet

- *Meklēšanas lodziņš, lpp. 148*

## 8.8 Attēlu rūšu rindu skaita mainīšana

Galvenais logs

Varat mainīt attēlu rūšu rindu skaitu, kas parādīts attēla logā.

### Lai rādītu mazāk attēlu rūšu rindas

- ▶ Izvēlnē **Tools** noklikšķiniet **Show fewer Image pane rows**.

vai

Pārvietojiet **Change image pane rows** slīdņi  uz kreiso pusi.

vai

Klikšķiniet uz .

vai

Nospiediet F7.

### Lai rādītu vairāk attēlu rūšu rindas

- ▶ Izvēlnē **Tools** noklikšķiniet **Show more Image pane rows**.

vai

Pārvietojiet **Change image pane rows** slīdņi  uz labo pusi.

vai

Klikšķiniet uz .

vai

Nospiediet F8.

### ievērojam!

Maksimālais attēlu rūšu rindu skaits, kas attēlots attēla logā, ir konfigurēts BVMS Configuration Client klientā.



Ja ir sasniegts šis skaitlis, izvēlnes komanda **Show more Image pane rows** un poga  ir atspējoti.

Ja maksimālais attēlu rūšu rindu skaits ir iestatīts kā 1, **Change image pane rows** slīdņis

 netiek attēlots.

### ievērojam!

Ierobežojumi neietekmē BVMS Export Player.



## 8.9 Attēlu rūšu kārtošana un izmēru maiņa

Galvenais logs

### Lai kārtotu attēlu rūtis

1. Velciet objektu no **Logical tree** loga uz attēla rūtī. Atkārtojiet, līdz tiek parādītas visas nepieciešamās kameras.  
Ja kāds objekts tiek jau rādīts mērķa attēla rūtī, tas tiek aizstāts.
2. Ja nepieciešams, velciet kameru no vienas attēla rūtis uz citu.

**Lai mainītu attēla rūs izmēru**

1. Norādiet uz attēla rūs malu vai stūri. Rādītājs tiks parādīts kā divvirzienu bultiņa. Varat mainīt izmērus pa diagonāli, vertikāli vai horizontāli. Attēla rūtī iegūtais attēls ir ierobežots atbilstoši atlasītā attēla rūs šablona režģim. Attēla rūs malu attiecība nav ierobežota atbilstoši 4:3 vai 16:9 malu attiecībai.
2. Velciet, lai mainītu attēla rūs izmērus.

**Skatiet**

- *Attēlu logs, lpp. 147*

## 8.10

### Loga Trauksmes attēls atvēršana

Galvenais logs

Ja trausmju sarakstā ir vismaz viena trauksme, varat pārslēgties no loga Attēls uz logu Trauksmes attēls.

**Ievērošanai!**

Trauksmes stāvokļa attēla rūtī parādītā vietas karte ir optimizēta rādīšanai un satur tikai oriģinālās kartes faila sākotnējo skatu.

**Loga Trauksmes attēls atvēršana**

- ▶ Vienumā Attēla logs noklikšķiniet uz  .  
Logs Trauksmes attēls ir atvērts.

**Loga Trauksmes attēls atkārtota atvēršana**

- ▶ Vienumā Attēla logs noklikšķiniet uz  .  
Tiek parādīts tiešraides režīms vai atskaņošanas režīms atkarībā no iepriekš parādītā režīma.

**Skatiet**

- *Trausmju displejs, lpp. 132*
- *Attēlu logs, lpp. 147*

## 8.11

### Manuālas ierakstīšanas sākšana

Galvenais logs

Ierakstīšanu katrai kamerai var sākt manuāli. Tiek izmantots trausmes ierakstīšanas režīma kvalitātes līmenis. Trauksmes ierakstīšanas ilgums ir konfigurēts Configuration Client.

Ja izvēlētā kamera jau veic ierakstīšanu, kvalitātes līmenis tiek mainīts uz trausmes ierakstīšanas režīmu. Izmantojot VRM ierakstīšanu, trausmes ierakstīšana nav aizsargāta.

**Lai sāktu ierakstīt**

1. Atlasiet attēla rūti, kurā tiek rādīta kamera.
2. Noklikšķiniet uz  .  
Tiek sākta ierakstīšana.

VRM ieraksti (tikai): ierakstīšanu nevar apturēt manuāli. Ierakstīšana tiek apturēta pēc konfigurētā trausmes ierakstīšanas laika. Kameras laika periodā pirmstrausmes ierakstīšana tiek parādīta kā trausmes ierakstīšana, ja pirmstrausmes ierakstīšana ir konfigurēta Configuration Client.

**Skatiet**

- Attēlu rūts, lpp. 148
- Laika skalas logs, lpp. 150

**8.12****Iepriekš konfigurētās kameras secības sākšana**

Galvenais logs

Ja tiek izmantota kameru secība, viena pēc otras tiek rādītas grupā iekļautas kameras. Iepriekš konfigurētās kameru secības ir konfigurētas Configuration Client un redzamas loģiskajā kokā.

Secību var konfigurēt, lai izmantotu vairāk nekā vienu attēlu rūti Operator Client vai monitoru grupā. Ja nepietiek attēlu rūšu vai monitora rūšu, lai parādītu visu secību, tiek parādītas tikai attēlu rūtis, kas ietilpst attēla logā. Pārējās attēlu rūtis netiek rādītas, un tiek parādīts atbilstīgs ziņojums.

Secība netiek rādīta norādītajos apstākļos

- Video zudumi
- Zudis savienojums ar kameru
- Nav kameras rādīšanas atļaujas
- Kamera nav konfigurēta

**Ievērojam!**

Ja konfigurācija tiek mainīta un aktivizēta, kameru secība (iepriekš konfigurēta vai automātiska) parasti tiek turpināta pēc Operator Client restartēšanas.

Gadījumi, kad secība netiek turpināta

Noņemts monitors, kurā secība ir konfigurēta rādīšanai.

Mainīts tā monitora režīms (atsevišķais/kvadrāta skats), kurā secība ir konfigurēta rādīšanai.

Mainīts tā monitora loģiskais numurs, kurā ir secība konfigurēta rādīšanai.

**Lai palaistu un vadītu kameru secību**

1. Velciet nepieciešamo secību  no loga **Logical tree** uz attēlu rūti vai monitoru grupu.

2. Attēlu rūtī parādītā secība tiek apzīmēta ar simbolu . Attēlu rūtī: lai vadītu secību, attēla loga rīkjoslā noklikšķiniet uz atskaņošanas vadības ikonās.

**Skatiet**

- Attēlu rūts, lpp. 148

**8.13****Automātiskās kameras secības sākšana**

Galvenais logs

Ja tiek izmantota kameru secība, viena pēc otras tiek rādītas kameru grupas.

Konfigurējiet šo secību aizkavēšanās laiku dialoglodziņā **Options** (izvēlne **Extras**, komanda **Options...**).

Secība netiek rādīta norādītajos apstākļos:

- Video zudumi
- Zudis savienojums ar kameru
- Nav kameras rādīšanas atļaujas
- Kamera nav konfigurēta



### ievērošanai!

Ja konfigurācija tiek mainīta un aktivizēta, kameru secība (iepriekš konfigurēta vai automātiska) parasti tiek turpināta pēc Operator Client restartēšanas.

Gadījumi, kad secība netiek turpināta

Noņemts monitors, kurā secība ir konfigurēta rādīšanai.

Mainīts tā monitora režīms (atsevišķais/kvadrāta skats), kurā secība ir konfigurēta rādīšanai.

Mainīts tā monitora loģiskais numurs, kurā secība ir konfigurēta rādīšanai.

### Lai sāktu kameru secību:

1. Izvēlieties Attēlu rūti, kurā vēlaties atskaņot secību.
2. Ar labo pogu noklikšķiniet uz mapes sadaļā **Logical Tree** un tad noklikšķiniet uz vienuma **Show as sequence in selected image pane**.  
Izvēlētajā mapē iekļautās kameras tiek cita pēc citas rādītas izvēlētajā attēlu rūtī.



Rādījums  norāda, ka secība ir aktīva.

### Lai pauzētu kameru secību, rikojieties, kā norādīts tālāk.

- ▶ Loga Attēls rīkjoslā noklikšķiniet uz .

Secība pārtrauc atskaņošanu, kā norādīts ar .

### Lai pārietu pie kameru secības iepriekšējās/nākamās darbības:

- ▶ Loga Attēls rīkjoslā noklikšķiniet uz  vai .
- Secība pāriet pie iepriekšējās vai nākamās darbības.

### Skatiet

- *Dialoglodziņš Options, lpp. 144*

## 8.14

### Kanāla audio režīma izmantošana

Galvenais logs

Ja vēlaties klausīties tikai vienu kamerai piešķirtu audio avotu, izmantojiet viena kanāla audio režīmu. Audio nevar aktivizēt citai kamerai.

#### Lai aktivizētu/deaktivizētu vairākkanālu audio režīmu:

1. Izvēlnē **Extras** noklikšķiniet uz **Options...**
2. Atzīmējiet izvēles rūtiņu **Playback audio of the selected Image pane**.

### Skatiet

- *Dialoglodziņš Options, lpp. 144*

## 8.15

### Vairākkanālu audio režīma izmantošana

Galvenais logs

Vairākkanālu audio režīmu var izmantot, ja vēlaties vienlaikus klausīties dažādus audio avotus. Dažādus kamerai piešķirtus audio avotus var aktivizēt katras kameras Attēlu rūtī.

#### Lai aktivizētu/deaktivizētu vairākkanālu audio režīmu:

1. Izvēlnē **Extras** noklikšķiniet uz **Options...**
2. Atzīmējiet izvēles rūtiņu **Multichannel audio playback**.

### Skatiet

- *Dialoglodziņš Options, lpp. 144*

## 8.16 Digitālās tālummaiņas izmantošana

Galvenais logs

Katrā attēlu rūtī ir nodrošināta digitālās tālummaiņas funkcija. Šai digitālajai tālummaiņai ir 11 līmeņi: 1x, 1,35x, 1,8x, 2,5x, 3,3x, 4,5x, 6x, 8,2x, 11x, 14,9x, 20,1x.

Saglabājot izlases skatu, tiek saglabāts digitālās tālummaiņas un attēla daļas pašreizējais iestatījums.

Noklikšķinot uz , digitālās tālummaiņas un attēla daļas pašreizējais iestatījums tiek izmantots tūlītējai atskaņošanai.

Restartējot Operator Client, tiek saglabāts digitālās tālummaiņas un attēla daļas pašreizējais iestatījums.

### Lai izmantotu digitālo tālummaiņu

1. Pagrieziet ritenīti virzienā uz priekšu vai atpakaļ, lai attiecīgi tuvinātu vai tālinātu.



norāda, ka ir tikusi izmantota digitālā tālummaiņa.

2. Velciet attēlu, lai navigētu uz vēlamo attēla daļu.
3. Ar peles labo pogu noklikšķiniet uz attēla rūts un noklikšķiniet uz **Zoom 1:1**, lai atgrieztu attēlu oriģinālajā izmērā.

Simbols  vairs netiek rādīts.

### Piezīme.

Varat arī izmantot digitālās tālummaiņas vadīklas logā **PTZ Control**. Pagriežot riteņa pogu, kas paredzēta PTZ kamerām, tiek izmantota optiskā tālummaiņa.

### Skatiet

- *PTZ kameras loga iekšējās vadības izmantošana, lpp. 58*
- *Favorites Tree logs, lpp. 146*
- *PTZ vadības logs, lpp. 149*
- *Attēlu rūts, lpp. 148*

## 8.17 Vienas attēlu rūts saglabāšana

Galvenais logs

### Lai saglabātu viena attēla rūti:

1. Izvēlieties Attēla rūti.
2. Noklikšķiniet uz .  
Tiek atvērts attēla faila saglabāšanas dialoglodziņš.
3. Atlasiet nepieciešamo direktoriju, ievadiet faila nosaukumu un atlasiet nepieciešamo faila veidu. Ir pieejami JPG un BMP.
4. Noklikšķiniet uz **OK**.  
Attēlu rūts ir saglabāta. Failā ir papildinformācija par kameru, karti vai kartes skatlauku.  
Ja pieteicāties Enterprise Management Server, kameras nosaukums tiek parādīts kopā ar šīs kameras Management Server nosaukumu kā prefiksu.

### Skatiet

- *Attēlu rūts, lpp. 148*

## 8.18 Vienas attēlu rūts drukāšana

Galvenais logs

**Lai drukātu vienu attēla rūti:**

1. Izvēlieties Attēla rūti.
2. Noklikšķiniet uz  .  
Tiek atvērts printera atlasīšanas dialoglodziņš.
3. Noklikšķiniet uz **OK**.  
Attēlu rūts tiek izdrukāta. Izdrukā ir papildinformācija par kameru, karti vai kartes skatlauku.  
Ja pieteicāties Enterprise Management Server, kameras nosaukums tiek parādīts kopā ar šīs kameras Management Server nosaukumu kā prefiksu.

**Skatiet**

- *Attēlu rūts, lpp. 148*

## 8.19 Pārslēgšana uz pilnekrāna režīmu

Galvenais logs

Pilnekrāna režīmā tiek paslēpti daudzi vadības elementi, piemēram, izvēlnes komandas vai trauksmju saraksts, ja trauksmju monitors tika pārslēgts uz pilnekrāna režīmu. Lai piekļūtu šiem vadības elementiem, izejiet no pilnekrāna režīma.

**Visa loga Attēls atvēršana pilnekrāna režīmā**

- ▶ Vienuma Attēla logs rīkjoslā noklikšķiniet uz  .  
Attēla logs tiek atvērts pilnekrāna režīmā.

**Izešana no pilnekrāna režīma**

- ▶ Noklikšķiniet uz  .

**Atlasītās attēla rūts maksimizēšana**

- ▶ Ar peles labo pogu noklikšķiniet uz Attēla rūts un noklikšķiniet uz **Maximize**.  
Atlasītā attēla rūts tiek parādīta, izmantojot visu logu Attēls.



**Skatiet**

- *Attēlu logs, lpp. 147*

## 8.20 Attēla rūts joslu parādīšana vai paslēpšana

Galvenais logs

**Lai rādītu/slēptu rīkjostas**

- ▶ Noklikšķiniet uz  , lai skatītu atlasītās attēlu rūts rīkjostas.
- ▶ Noklikšķiniet uz  , lai paslēptu atlasītās attēlu rūts rīkjostas.

**Skatiet**

- *Attēlu logs, lpp. 147*

## 8.21 Informācijas parādīšana kamerā

Galvenais logs



**Informācijas parādīšana**

- ▶ Ar peles labo pogu noklikšķiniet uz Image pane ar piešķirtu kameru un noklikšķiniet uz **Properties**.  
Tiek atvērts dialoglodziņš ar kameras rekvizītiem.

**Skatiet**

- *Attēlu rūts, lpp. 148*

**8.22****Video satura analīzes (VCA) iespējošana**

Galvenais logs

vai

trauksmes attēla logs

**Lai iespējotu:**

- ▶ Ar labo pogu noklikšķiniet uz Attēlu rūts vai trauksmju attēlu rūts, kurai piešķirta kamera, un noklikšķiniet uz **Enable Content Analysis**.  
Tiks parādīti VCA pārklājumi.

**Lai atspējotu:**

- ▶ Ar labo pogu noklikšķiniet uz Attēlu rūts vai trauksmju attēlu rūts, kurai piešķirta kamera, un noklikšķiniet uz **Disable Content Analysis**.  
VCA pārklājumi pazudīs.

Šis iestatījums tiek saglabāts pēc nākamās Operator Client restartēšanas vai atkārtotas pieteikšanās, pēc kameras aizvēršanas un atkārtotas parādīšanas Attēla rūtī vai pēc tam, kad tiek atkārtoti aktivizēts trauksmes signāls ar piešķirto kameru.

**8.23****Video satura analīzes (VCA) kārtulu attēlošana**

Galvenais logs

**Lai rādītu VCA kārtulas**

- ▶ Ar labo pogu noklikšķiniet uz attēla rūts, kurai ir piešķirta kamera, un noklikšķiniet uz **Show Content Analysis rules**.  
Tiks parādītas VCA kārtulas.

**VCA kārtulu paslēpšana**

- ▶ Ar peles labo pogu noklikšķiniet uz attēlu rūts, kurai ir piešķirta kamera, un noklikšķiniet uz **Hide Content Analysis rules**.  
VCA kārtulas vairs nebūs redzamas.

Šis iestatījums tiek atiestatīts pēc nākamās restartēšanas vai pieteikšanās programmā Operator Client kā arī pēc kameras attēla aizvēršanas un atkārtotas atvēršanas attēlu rūtī.

## 8.24 Tūlītējās atskaņošanas sākšana

Galvenais logs > 

Varat attēlu rūtī skatīt kameras ierakstus tiešraides režīmā.

Ja ir veikta atbilstoša konfigurēšana, varat mainīt ieraksta avotu.

Digitālās tālummaiņas un attēla daļas pašreizējais iestatījums tiek izmantots tūlītējai atskaņošanai.

Sākuma laiks (sekunžu skaits pagājušā vai attītā laikā) tūlītējai atskaņošanai ir konfigurēts dialoglodziņā **Options** (izvēlne **Extras**, komanda **Options...**).

### Lai sāktu tūlītējo atskaņošanu

1. Atlasiet nepieciešamo attēla rūtī.
2. Noklikšķiniet  .  
Tiek atskaņots ieraksts.
3. Pārslēdzieties uz vēlamo ieraksta avotu, ja tāds pieejams.  
**Piezīme.** Pēc ieraksta avota pārslēgšanas attīšanas laiks var atšķirties no konfigurētās vērtības.

- ▶ Lai atgrieztos pie tiešraides, noklikšķiniet .

**Piezīme.** Ir iespējama vairāk nekā viena attēla rūtis ar tūlītējo atskaņošanu, arī vienas kameras vairākas tūlītējās atskaņošanas.

Tūlītējās atskaņošanas attīšanas laiku konfigurē šeit: *Cilne Control*, lpp. 144.

### Cilpveida atskaņošanas sākšana/apturēšana

- ▶ Noklikšķiniet uz .

Cilpveida tūlītējās demonstrēšanas ilgums tiešraides attēlu rūtī ir atpakaļattīšanas laiks, kam pievienots attīšanas uz priekšu laiks kopš laika, kad noklikšķināt uz .

### Skatiet

- *Cilne Control*, lpp. 144
- *Attēlu rūtis*, lpp. 148
- *Ierakstīšanas avota pārslēgšana*, lpp. 101
- *Dialoglodziņš Options*, lpp. 144

## 8.25 Kameras piešķiršana monitoram

Galvenais logs >  > 

Varat piešķirt IP ierīces dekodētājam. Ja ir izveidots savienojums ar dekodētāju, monitorā tiek parādīts videosignāls un skaļruņos atskaņots audiosignāls. Šādā veidā nevar piešķirt Bosch Allegiant kameras.

### Lai piešķirtu kameras attēlu monitoram

- ▶ Velciet kameru no loga  uz nepieciešamo monitoru attēlu rūtī.



## 8.26 Audio režīma izmantošana

Galvenais logs

Varat aktivizēt audio izvēlētai kamerai (ja pieejams).

Lai vienlaikus klausītos vairāku kameru audiosignālu, aktivizējiet vairākkanālu audio režīmu. Pārslēdziet audio režīmu dialoglodziņā **Options** (izvēlnē **Extras**, komanda **Options...**).

#### Lai aktivizētu/deaktivizētu audio:

1. Izvēlieties Attēlu rūti.
2. Noklikšķiniet uz , lai deaktivizētu vai  aktivizētu audio.

#### Skatiet

- Attēlu rūts, lpp. 148
- Dialoglodziņš Options, lpp. 144

## 8.27 Selektorsakaru funkcionalitātes izmantošana

Galvenais logs > 

Vienumu Selektorsakaru funkcionalitāte var izmantot tikai, ja ir aktīvs tiešraides režīms. Pārliedzieties, vai skaņu kartē ir aktīvs mikrofons un tā skaļums nav 0. Veiciet šo uzdevumu darbstacijas datora vadības panelī. Turklāt pārliedzieties, vai skaņu kartes ierakstīšanas vadībā ir atlasīts tikai mikrofons, nevis stereo maisījums. Windows 7: atspējojiet visas ievades ierīces, izņemot to, kuru vēlaties izmantot selektorsakaru funkcionalitātei. Nākamajā ekrānuzņēmumā ir parādīts piemērs:

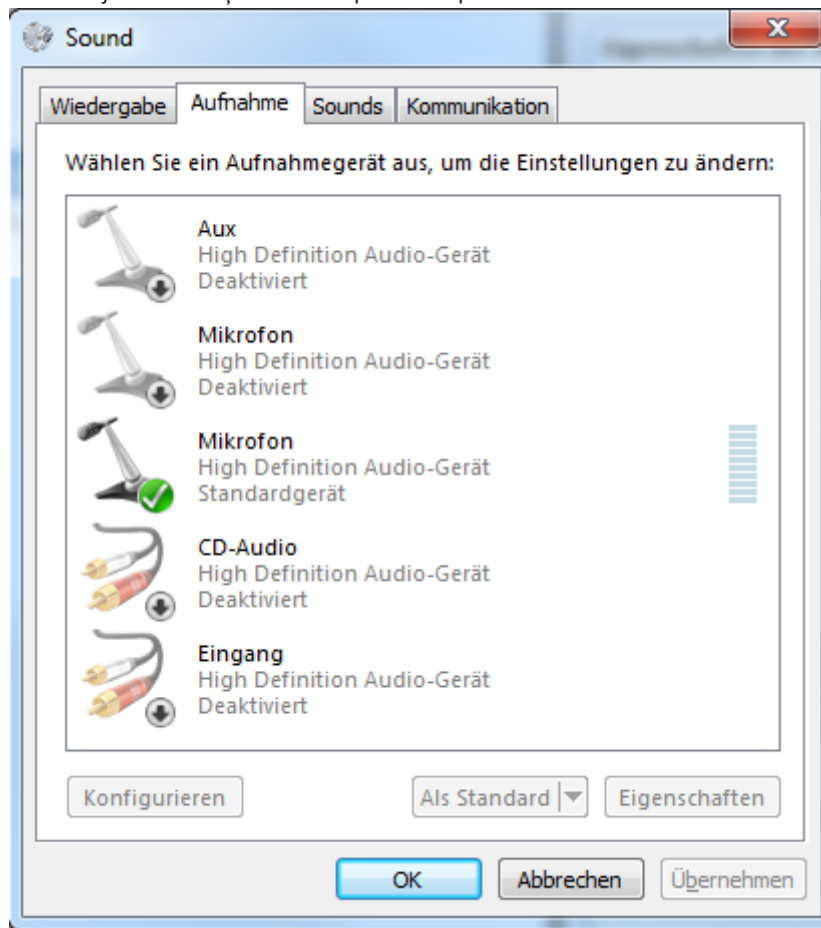

Ja pēc Operator Client pirmās ieslēgšanas maināt iestatījumu no stereo maisījuma uz mikrofoni, šis iestatījums tiek ignorēts pēc Operator Client nākamās ieslēgšanas.

Lai izvairītos no akustiskās reakcijas, mikroфона-skaļruņa kombinācijas vietā ieteicams izmantot austiņas.

Selektorsakaru funkcionalitāte darbojas tikai ar šifrētāju, kam ir audio ieeja un audio izeja. Pārļiecinieties, vai šifrētāja mikroфона un skaļruņu skaļuma iestatījumi nav 0. Šo uzdevumu veiciet Configuration Client.

Lai selektorsakaru funkcionalitāti izmantotu darbstacijā, lietotāju grupai jābūt piešķirtai tās izmantošanai. Šo uzdevumu veiciet Configuration Client.

Dialoglodziņā **Options** var konfigurēt puses duplexo vai pilnu duplexo režīmu.

#### Selektorsakaru funkcionalitātes izmantošana

1. Atlasiet attēla rūti ar audio šifrētāju.
2. Noklikšķiniet uz  un paturiet peles pogu. Ja šai attēla rūtij ir izslēgts audio, tas tiek ieslēgts automātiski.

Ikona mainās uz .

Tagad varat runāt. Ja tas ir konfigurēts, var runāt arī otra puse, neatkarīgi no tā, vai ir noklikšķināts uz ikonas.

3. Atlaidiet peles pogu. Pārsūtīšana tiek pārtraukta.

Audio paliek ieslēgts šai attēlu rūtij.



#### ievērošanai!

Ienākoša automātiskā trauksmes uznire var pārtraukt pārsūtīšanu.

#### Skatiet

– *Attēlu logs, lpp. 147*

## 8.28

### PTZ kameras vadības bloķēšana

Galvenais logs > 

Varat bloķēt PTZ kameras vadību citiem lietotājiem. Lietotājs ar augstāku prioritāti var pārņemt vadību un bloķēt kameras vadību. Šai tiešajai PTZ bloķēšanai var konfigurēt taimautu. Ja jūs tikai pārņemat vadību bez tās iepriekšējas manuālas bloķēšanas, vadība uz 5 sekundēm tiek bloķēta lietotājam ar zemāku prioritāti.

#### PTZ vadības bloķēšana

1. Atlasiet vienu no šiem vienumiem:
  - attēlu rūts ar PTZ kameru;
  - PTZ kamera loģikas kokā;
  - PTZ kamera izlases kokā;
  - PTZ kamera kartes logā.
2. Ar peles labo pogu noklikšķiniet attēlu rūti vai uz PTZ kameras un noklikšķiniet uz **Lock**. Lietotāji ar zemākām prioritātēm vairs nevar izmantot PTZ vadību. Viņu displejos tiek parādīts atbilstīgs ziņojuma lodziņš.

Lai pārtrauktu PTZ vadības bloķēšanu, ar peles labo pogu noklikšķiniet uz attēlu rūts vai PTZ kameras un noklikšķiniet uz **Unlock**.

Bloķēšana automātiski beidzas pēc konfigurēta laika perioda vai atteikšanās.

#### Skatiet

– *Attēlu logs, lpp. 147*

- *Kartes logs, lpp. 149*
- *Loģikas koka logs, lpp. 145*
- *Favorites Tree logs, lpp. 146*

## 8.29 Atsauces attēla atjaunināšana

Galvenais logs > 

Varat atjaunināt atsauces attēlu.

### Atsauces attēla atjaunināšana

1. Ar peles labo pogu noklikšķiniet uz attēlu rūts un noklikšķiniet uz **Reference Image...**  
Tiek atvērts dialoglodziņš **Reference Image**.
2. Noklikšķiniet uz **Update**.  
Noklikšķinot uz **Update**, tiek parādīts laika attēls.

### Dialoglodziņš Reference Image

#### Camera view:

Tiek parādīts atlasītās kameras tiešais skats.



#### Reference Image

Tiek parādīts atsauces attēls pēc noklikšķināšanas uz **Update**.

#### Update

Noklikšķiniet, lai iestatītu atsauces attēlu. Tiek izmantots tā brīža attēls, noklikšķinot uz **Update**.

## 8.30 Monitoru grupas rādīšana

Galvenais logs >  > 

### Monitoru grupas piešķiršana attēla rūtij

1. Velciet monitora grupu no loga **Logical tree** uz attēla rūti.  
Atlasītā monitoru grupa tiek parādīta attēla rūtī.  
Vai  
atlasiet attēla rūti.
2. Logā **Logical tree** divreiz noklikšķiniet uz monitoru grupas.  
Atlasītā monitoru grupa tiek parādīta attēla rūtī.

### Kameras piešķiršana monitoram

1. Velciet kameru no loga **Logical tree** uz monitoru.  
Izvēlētais kameras attēls tiek parādīts monitorā.

Katra monitoru grupas piešķirtā kamera parāda momentuzņēmumu. Momentuzņēmums palīdz identificēt, piemēram, vai tiek izmantota pareizā kamera un vai kamera ir sasniedzama. Momentuzņēmuma attēls tiek atjaunināts katru minūti.

### Monitoru grupas izkārtojuma pārslēgšana

- ▶ Noklikšķiniet uz .

### Monitoru grupas noklusējuma izkārtojuma iestatījumu atiestatīšana

1. Ar peles labo pogu noklikšķiniet uz atbilstīgās monitoru grupas šeit: **Logical tree**.
2. Atlasiet **Reset to default layout settings**.

**Piezīme.** MG noklusējuma izkārtojuma iestatījumi ir tie, kas konfigurēti Configuration Client šim MG.

## 8.31 Parādāmās tiešraides straumes atlase

Galvenais logs > 

Galvenais logs > 

Jūs varat atlasīt kameras straumi attēlošanai Attēlu rūtī. Šis iestatījums ir noderīgs, piemēram, ja noklusējuma straume nav pieejama. Tad varat pārslēgties uz citu straumi. Loģiskajā kokā varat atlasīt vēlamo izmantojamo straumi, ja kamera tiek attēlota vēlāk. Ja kamera jau ir attēlota, tās Attēlu rūtī varat uzreiz pārslēgt straumi. Straumes atlase Attēlu rūtī, kas attēlo kameru, tiek atjaunota pēc Operator Client restartēšanas, un nav nepieciešams pirms tam aizvērt šo Attēlu rūtī. Ja Attēlu rūtī ir atlasīta noklusējuma straume un noklusējuma straume tiek mainīta, izmantojot Configuration Client, pēc restartēšanas notiek automātiska pārslēgšanās uz straumi, kas tiek izmantota tiešraides attēlam.

Jūs varat saglabāt Attēlu rūts straumes atlasīto Izlases koka skatā.

Ja izmanto Operator Client ar versiju, kas vecāka par BVMS 5.5.5, lai atvērtu skatu, kas iepriekš saglabāts ar Operator Client 5.5.5, tiek izmantota noklusējuma straume.

Ja izmanto Operator Client ar versiju 5.5.5, lai attēlotu skatu, kas tika saglabāts ar Operator Client un versiju, kas vecāka par 5.5.5, tiek izmantota noklusējuma straume.

### Vēlamās straumes iepriekšēja atlase

- ▶ Loģiskajā kokā ar labo pogu noklikšķiniet uz kameras, atlasiet **Preferred stream**, pēc tam noklikšķiniet uz kādas no pieejamajām izvēlnes komandām.

Kad nākamreiz aizvilksiet šo kameru uz Attēlu rūtī, attēlošanai tiks izmantota vēlamā straume.

### Straumes atlase

- ▶ Attēlu rūtī ar labo pogu noklikšķiniet uz kameras attēla, atlasiet **Select stream**, pēc tam noklikšķiniet uz kādas no pieejamajām izvēlnes komandām.

Attēlošanai tiek izmantota atlasītā straume.

Ja esat atlasījis **Image pane size optimized**, attēlotās kameras izšķirtspēja automātiski tiek pielāgota Attēlu rūts izmēram atbilstīgi izmantotā monitora izšķirtspējai.

Komanda **Image pane size optimized** nav pieejama šīm kamerām:

- kameras ar SD izšķirtspēju;
- kameras ar identisku izšķirtspēju 1. straumē un 2. straumē.

### Skatiet

- *Izlases un grāmatzīmju izmantošana, lpp. 65*

## 8.32 Video parādīšana, izmantojot zemu joslas platumu

Galvenais logs

Var atskaņot kameras ierakstus vai skatīt kameras tiešraides attēlus ar Operator Client, pat ja starp BVMS un jūsu Operator Client datoru ir šaura joslas platumu tīkla savienojums. Transkoderi neatbalsta intelligent tracking, ROI, Intelligent Video Analytics pārklājumus un teksta datus.

### pārkodēšana;

Lai varētu veikt pārkodēšanu, VRM ir jābūt aprīkotai ar vismaz vienu pārkodēšanas ierīci. Šī pārkodēšanas ierīce nav konfigurēta sistēmā BVMS. Skatiet VRM dokumentāciju, kā konfigurēt pārkodēšanas ierīci. Pārkodēšanas ierīcēm ir vairākas pārkodēšanas instances.

Produktiem DIVAR IP 3000 un DIVAR IP 7000 jau rūpnīcā tiek priekškonfigurēta viena pārkodēšanas instance.

Katrai tiešraides straumei vai ierakstīšanai ir nepieciešama sava pārkodēšanas instance.

Pārkodēšana ir pieejama tikai Bosch ražotām Video IP ierīcēm, kas pievienotas VRM.

Kamerai un pārkodēšanas ierīcei jābūt vienas VRM ierīces pārvaldībā.

Lai atlasītu vēlamo pārkodēšanas ierīci, izmantojiet dialoglodziņu **Options**.

#### Pārkodēšanas iespējošana

1. Logical Tree ar peles labo pogu noklikšķiniet uz attiecīgās kameras, norādiet uz **Preferred stream** un pēc tam noklikšķiniet, lai iespējotu **Transcoding**.
  2. Parādiet kameru attēlu rūtī.
- ⇒ Šī kamera rāda pārkodētu video.

Šīs attēlu rūts rīkjoslā tiek parādīta ikona .

Ja ietekmētā kamera jau tiek rādīta attēlu rūtī, tā turpina rādīt nepārkodēto video, līdz aizverat šo attēlu rūtī.

Ja pārkodēšanas pieprasījumu nevar izpildīt, saistītā attēlu rūts kļūst melna.

#### Pārkodēšanas atspējošana tiešraides režīmā

1. Logical Tree ar peles labo pogu noklikšķiniet uz attiecīgās kameras, norādiet uz **Preferred stream** un pēc tam atlasiet citu straumi.
  2. Parādiet kameru attēlu rūtī.
- ⇒ Šī kamera rāda nepārkodēto video.

Pārkodēšanas ikona netiek parādīta.

Ja ietekmētā kamera jau tiek rādīta attēlu rūtī, tā turpina rādīt pārkodēto video, līdz aizverat šo attēlu rūtī.

#### Pārkodēšanas atspējošana tiešraides režīmā

1. Logical Tree ar peles labo pogu noklikšķiniet uz vēlamās kameras, norādiet uz **Preferred stream** un pēc tam noklikšķiniet, lai atspējotu **Transcoding**.
  2. Parādiet kameru attēlu rūtī.
- ⇒ Šī kamera rāda nepārkodēto video.

Pārkodēšanas ikona netiek parādīta.

Ja ietekmētā kamera jau tiek rādīta attēlu rūtī, tā turpina rādīt pārkodēto video, līdz aizverat šo attēlu rūtī.



#### Ievēribai!

Varat arī iespējot vai atspējot pārkodēšanu tieši attēlu rūtī.

Lai to izdarītu, ar peles labo pogu noklikšķiniet uz attiecīgā vienuma, norādiet uz **Select stream** un pēc tam noklikšķiniet uz vēlamās izvēlnes komandas.

Šis iestatījums attiecas tikai uz atlasīto attēlu rūtī.

Šī komanda neietekmē vēlamās straumes iestatījumu Logical Tree.

#### Skatiet

- *Dialoglodziņš Options, lpp. 144*
- *Attēlu rūts, lpp. 148*

## 8.33

### TCP izmantošana drošam savienojumam

Galvenais logs >



Katrai Bosch ražotai Video IP ierīcei jūsu sistēmā ir iespējams noteikt stabilāku savienojumu, ja nepieciešams. Tas var būt noderīgi, ja, piemēram, ir savienojuma zudumi augstas tīkla noslodzes dēļ. Var iespējot TCP noteiktai kamerai, lai nodrošinātu tai stabilāku savienojumu. Visām vienas darba stacijas kamerām sistēmas administrators var uzstādīt pēc noklusējuma TCP vai UDP protokolu. Vienai kamerai ir iespējams mainīt noklusējuma protokolu.

**Piezīme.** No kodētāja aparātprogrammatūras versijas 7.0 var parādīt drošu UDP BVIP kodētājiem. Varat pārslēgties starp TCP un UDP kodētāja tiešraides video.

Ja izmantojat vecākas aparātprogrammatūras versijas un administrators ir aktivizējis šifrēšanu kodētāja tiešraides video šeit: Configuration Client, TCP tiek atlasīts pēc noklusējuma un to nevar atspējot.

#### Lai iespējotu TCP:

- ▶ Vienumā Logical Tree ar peles labo pogu noklikšķiniet uz kameras un noklikšķiniet uz **Enable TCP**.
- ⇒ Tagad savienojums ar kameru ir izveidots, izmantojot TCP. Šīs kameras konteksta izvēlnes ieraksts mainās uz **Disable TCP**.

#### Lai iespējotu UDP

- ▶ Vienumā Logical Tree ar peles labo pogu noklikšķiniet uz kameras un noklikšķiniet uz **Disable TCP**.
- ⇒ Tagad savienojums ar kameru ir izveidots, izmantojot UDP. Šīs kameras konteksta izvēlnes ieraksts mainās uz **Enable TCP**.

#### Lai lietotu konfigurēto noklusējuma protokolu:

- ▶ Loģiskajā kokā ar peles labo pogu noklikšķiniet uz kameras un noklikšķiniet uz **Use default protocol (TCP)** vai **Use default protocol (UDP)**. Tas, kura no šīm divām izvēlnes komandām ir pieejama, ir atkarīgs no pašreizējās konfigurācijas.

## 8.34

### Savienojuma izveide ar nepārvaldītu vietni

Galvenais logs

Varat izveidot savienojumu ar nepārvaldītu vietni. Šādā gadījumā Logical Tree tiek parādītas visas šajā vietnē pieejamās video tīkla ierīces. Atsakoties Operator Client sistēmā vai izejot no tās, savienojums tiek pārtraukts.

#### Lai izveidotu savienojumu

1. Ar labo pogu noklikšķiniet uz  .
2. Noklikšķiniet uz **Connect to Site**.

Kamēr tiek veidots savienojums, tiek rādīts .

Kad savienojums ir sekmīgi izveidots, tiek rādīts .

Loģiskajā kokā tiek rādītas visas šajā vietnē pieejamās video tīkla ierīces.

Ja ne ar visām šīs vietnes ierīcēm ir iespējams izveidot savienojumu, tiek rādīts . Vēlāk varat mēģināt izveidot savienojumu ar pārējām ierīcēm, ar kurām pašlaik nav izveidots savienojums.



**Padoms.** Lai izveidotu savienojumu, varat arī veikt dubultklikšķi uz .

#### Savienojuma izveide ar pārējām ierīcēm

1. Ar labo pogu noklikšķiniet uz .
2. Noklikšķiniet uz **Retry Connection**.



### Savienojuma pārtraukšana ar vienu vietni

1. Ar labo pogu noklikšķiniet uz  vai uz .
2. Noklikšķiniet uz **Disconnect from Site**.

Ikona mainās: .

Visas Attēlu rūtis ar šai vietai piederošajām ierīcēm automātiski tiek aizvērtas.

### Savienojuma pārtraukšana ar visām vietnēm

- ▶ Noklikšķiniet uz .

Tiek pārtraukts savienojums ar visām vietnēm. Savienojums ar daļēji pievienotajām vietnēm netiek pārtraukts.

Visas Attēlu rūtis ar šai vietai piederošajām ierīcēm automātiski tiek aizvērtas.

### Skatiet

- *Unmanaged site, lpp. 19*

## 8.35

### Video Analytics trauksmes signāla parādīšana

Galvenais logs > 

Var arī attēlot konfigurētās Video Analytics platformas analīzes skatītāja lietojumprogrammu. Analīzes skatītāja lietojumprogrammā tiek rādīta detalizēta informācija par analīzes trauksmēm.

#### Priekšnosacījumi

- ▶ Pārvelciet vienu Video Analytics  Attēlu rūtī.

Tiek parādīts analīzes skatītāja lietojumprogrammas noklusējuma attēls.

Lai attēlotu analīzes skatītāja lietojumprogrammu, Trauksmju sarakstā ir jābūt pieejamai Video Analytics trauksmei.

#### Trauksmes signālu skatītāja lietojumprogrammas parādīšana

- ▶ Noklikšķiniet Trauksmju sarakstā, lai atlasītu Video Analytics trausmi. Analīzes skatītāja lietojumprogramma tiek parādīta Attēlu rūtī, kurā tika pārvilkts viens Video Analytics.

## 8.36

### Intelligent Insights logrīku parādīšana

Galvenais logs

Varat parādīt Intelligent Insights logrīku attēlu rūtī.

#### Intelligent Insights logrīka parādīšana attēlu rūtī

- ▶ Velciet Intelligent Insights logrīku no loga **Logical tree** uz attēlu rūtī. Logrīks Intelligent Insights tiek parādīts attēlu rūtī.

## 9 PTZ kameru izmantošana



### Ievēribai!

Šajā dokumentā ir aprakstītas dažas funkcijas, kas nav pieejamas BVMS Viewer. Detalizētu informāciju par dažādiem BVMS izdevumiem skatiet vietnē [www.boschsecurity.com](http://www.boschsecurity.com) un BVMS ātrās atlasē rokasgrāmatā: [BVMS ātrās atlasē rokasgrāmata](#).

Šajā nodaļā ir sniegta informācija par to, kā lietot **PTZ Control** logu. Daži šajā nodaļā aprakstītie līdzekļi var būt deaktivizēti jūsu lietotāju grupai, jūsu Enterprise User Group vai jūsu Enterprise Account.

### 9.1 PTZ kameru vadība



Galvenais logs > cilne

Varat tuvināt/tālināt un vadīt kameras logā **PTZ Control** vai Attēlu rūtī.



### Ievēribai!

Kontrolējot MIC 500 PTZ kameras, fokusēšana tuvumā un fokusēšana tālumā ir samainīta vietām. Funkcionēšanas veidu var pārslēgt tieši ierīcē.

#### Kameru vadība/tālummaiņa logā PTZ Control:

1. Izvēlieties nepieciešamo attēlu rūtī.
2. Lai vadītu kameru, klikšķiniet uz dažādiem vadības elementiem logā **PTZ Control**.

#### Pārvietošanās uz PTZ kameras pirmspozīciju kartē

1. Attēlu rūtī parādiet karti, kurā atrodas PTZ kameras karstpunkts.
2. Kartē ar peles labo pogu noklikšķiniet uz PTZ kameras, norādiet uz **Predefined positions** un pēc tam noklikšķiniet uz vēlamās pirmspozīcijas komandas. Kamera maina fokusu uz atlasīto pirmspozīciju.

#### PTZ kameras vadības bloķēšana kartē

1. Attēlu rūtī parādiet karti, kurā atrodas PTZ kameras karstpunkts.
2. Kartē ar peles labo pogu noklikšķiniet uz PTZ kameras un noklikšķiniet uz **Lock**. Šīs PTZ kameras vadība citiem lietotājiem ir bloķēta.
3. Atbloķēšana. Ar peles labo pogu noklikšķiniet uz PTZ kameras un noklikšķiniet uz **Unlock**.

#### Skatiet

– *PTZ vadības logs, lpp. 149*

### 9.2 PTZ kameras loga iekšējās vadības izmantošana

Galvenais logs

Pēc PTZ kameras piešķiršanas attēla rūtij kameras vadības funkcijas šajā attēla rūtī var izmantot tieši.

#### Lai izmantotu panoramēšanas un sasnēšanas funkcijas

1. Pārvietojiet kursoru attēla rūtī, kurā parādīta PTZ kamera.

Kursors izmainās uz .

2. Nospiediet un turiet peles pogu.

Kursors izmainās uz .

Lai lēnāk panoramētu un saskatītu attēlu, nedaudz pakustiniet peli vēlamajā virzienā.

Lai panoramētu un saskatītu ātrāk, kustiniet peli vairāk.

#### Lai izmantotu optiskās tuvināšanas funkciju

- Pagrieziet peles ritenīti uz priekšu, lai tuvinātu.
- Pagrieziet peles ritenīti atpakaļ, lai tālinātu.

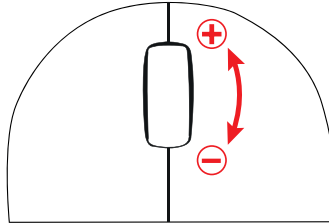

#### Skatiet

- Attēlu rūts, lpp. 148

## 9.3 ROI funkcijas izmantošana



Galvenais logs > cilne

ROI funkciju var izmantot ar fiksētu HD kameru.

Varat tuvināt/tālināt un vadīt kameras logā **PTZ Control** vai Attēlu rūtī.





#### ievērošanai!

Sistēmas administrators konfigurē ROI funkciju ar Configuration Client.

#### Lai izmantotu ROI:

1. Izmantojiet šādas PTZ vadīklas:



2. Papildus var izmantot digitālo tālummaiņu ( ). Tomēr tādējādi netiek ietaupīts tīkla joslas platums.

Vai

3. Izmantojiet logā esošās vadīklas.

## 9.4 Intelligent Tracking lietošana



Galvenais logs > cilne

### Paredzētais lietojums

Funkcija Intelligent Tracking ir paredzēta, lai kamera varētu sekot atlasītajam objektam. Jūs varat iestatīt automātisku vai manuālu objekta izvēli. Iespējams izmantot PTZ kameru vai fiksētu HD kameru (tikai ar iespējotu ROI).

Ir pieejami 3 darbības režīmi.

- **Off:** funkcija Intelligent Tracking ir izslēgta.
- **Auto:** funkcija Intelligent Tracking ir ieslēgta, sekošanai tiek automātiski izraudzīts vislielākais objekts. Ieteicamais lietojums: objekti, kas reti pārvietojas attēlā.
- **Click:** lietotājs izvēlas objektu izsekošanai.

Pēc izsekojamā objekta izvēles, PTZ kamera seko objektam līdz brīdim, kad objekts ir pametis kameras redzesloku vai operators pārtrauc izsekošanu.

Fiksēta HD kamera ar iespējotu funkciju Intelligent Tracking nosaka apkārtējo apgabalu, kas ir tuvu atlasītā objekta robežām, un pietuvina attēlu tā, lai parādītu tikai šo zonu. Pēc tam zona tiek pārvietota atbilstīgi objekta kustībai.

### Lai izmantotu funkciju Intelligent Tracking

1. Ar labo pogu noklikšķiniet uz kameras attēla rūts un noklikšķiniet uz **Enable Content Analysis**.
2. Noklikšķiniet uz **Auto** vai **Click**, lai iespējotu funkciju Intelligent Tracking.  
⇒ Kamera seko objektam, kas ir iekļuvis kameras attēlā.

## 10

# Karšu, globālās kartes un kartes skatlauku izmantošana



### Ievēribai!

Šajā dokumentā ir aprakstītas dažas funkcijas, kas nav pieejamas BVMS Viewer. Detalizētu informāciju par dažādiem BVMS izdevumiem skatiet vietnē [www.boschsecurity.com](http://www.boschsecurity.com) un BVMS ātrās atlasē rokasgrāmatā: [BVMS ātrās atlasē rokasgrāmata](#).

Šajā nodaļā sniegta informācija par to, kā izmantot vietu kartes, **Map** logu, globālo karti un kartes skatlaukus.

### Vietu kartes

Vietas karti var skatīt, izmantojot nepieciešamo attiecības un tālummaiņas koeficientu. Šeit varat uzreiz skatīt visas savas ierīces un to vietas.

Varat aktivizēt, lai kameras vietas karte izvēlētajā attēla rūtī automātiski nonāk fokusā. Šī vietas karte tiek parādīta **Control** monitora logā **Map**.

### Globālā karte

Varat redzēt visas kameras, kas konfigurētas globālajā kartē. Varat arī meklēt kameras vai atrašanās vietas. Ja funkcija attiecīgajā kamerā ir iespējota, varat izmantot Map-based tracking assistant.

Map-based tracking assistant palīdz sekot kustīgiem objektiem vairākās kamerās. Attiecīgās kameras ir jākonfigurē globālajā kartē. Ja tiešraidē, atskaņošanā, vai trauksmes attēla rūtī parādās interesants kustīgs objekts, lietotājs var palaist Map-based tracking assistant, kas automātiski parādīs visas tuvumā esošās kameras.

### Kartes skatlauki

Kartes skatlauks ir globālās kartes apgabals ar noteiktu centru un tālummaiņas līmeni. Jūs joprojām varat tuvināt un tālināt vai pārvietoties jebkurā virzienā, bet varat arī atgriezties kartes skatlauka konfigurētajā noklusējuma pozīcijā.

Daži šajā nodaļā aprakstītie līdzekļi var būt deaktivizēti jūsu lietotāju grupai, jūsu Enterprise User Group vai jūsu Enterprise Account.

## 10.1

### Vietas kartes parādīšana

Galvenais logs

Varat apskatīt karti logā **Map** vai attēla rūtī.



### Ievēribai!

Trauksmes stāvokļa attēla rūtī parādītā vietas karte ir optimizēta rādīšanai un satur tikai oriģinālās kartes faila sākotnējo skatu.

Atkarībā no konfigurācijas vietas kartē var būt parādīti mirgojoši un krāsaini karstpunkti. Katrs karstpunkts norāda, ka ir mainījies noteikts attiecīgās ierīces statuss.

### Kartes skatīšana vietas kartes logā:

- ▶ Velciet karti no loģiskā koka uz cilni  , gaidiet, līdz tiek atvērts logs **Map**, un noņemiet vietas karti logā **Map**. Tiek parādīta vietas karte.

**Lai skatīt karti attēlu rūtī:**

- ▶ Velciet vietas karti no loga **Logical tree** uz attēlu rūtī.  
Vietas karte tiek parādīta attēlu rūtī.

**Skatiet**

- *Kartes logs, lpp. 149*

**10.2****Kartes skatlauka parādīšana**

Galvenais logs

Varat parādīt kartes skatlauku attēlu rūtī.

**Lai attēlu rūtī skatītu kartes skatlauku:**

- ▶ Velciet kartes skatlauku no **Logical tree** loga uz attēlu rūtī.  
Kartes skatlauks tiek parādīts attēlu rūtī.

**Lai pārietu uz konfigurēto kartes skatlauka noklusējuma pozīciju:**

- ▶ Pēc kartes skatlauka tuvināšanas vai tālināšanas, noklikšķiniet uz , lai atgrieztos konfigurētajā noklusējuma pozīcijā.

**Lai meklētu kameras vai atrašanās vietas kartes skatlaukā:**

1. Meklēšanas laukā ierakstiet kameras nosaukumu, atrašanās vietu vai adresi.  
Tiklīdz sāksit rakstīt, parādīsies nolaižamā izvēlne ar atbilstošu opciju sarakstu.
2. Atlasiet attiecīgo opciju sarakstā  
Kamera, atrašanās vieta vai adrese tiek parādīta un uz dažām sekundēm tiek apzīmēta ar  karodziņu.

**Lai parādītu kameras video tiešraides priekšskatījumu:**

- ▶ Virziet peli uz attiecīgās kameras globālajā kartē.

**Lai mainītu stāvus kartes skata logos:**

1. Klikšķis .

Atveras lauks

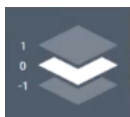

2. Izvēlieties attiecīgo stāvu.

**10.3****Map-based tracking assistant izmantošana**

Map-based tracking assistant palīdz sekot kustīgiem objektiem vairākās kamerās. Attiecīgās kameras ir jākonfigurē globālajā kartē. Ja tiešraidē, atskaņošanā, vai trauksmes attēla rūtī parādās interesants kustīgs objekts, lietotājs var palaist Map-based tracking assistant, kas automātiski parādīs visas tuvumā esošās kameras.

Ja kamera ir tūlītējas atskaņošanas režīmā un jūs palaižat Map-based tracking assistant, Map-based tracking assistant displejā ir pieejamas tikai tās kameras, kuras atbalsta atskaņošanu.

Map-based tracking assistant parāda piecas attēlu rūtis: vienu galveno attēla rūtī un ne vairāk kā četras sānu attēlu rūtis, kuras apzīmē ar latīņu burtiem A-D.

Galvenajā attēla rūtī tiek parādīta izvēlētā galvenā kamera. Sānu attēlu rūtis ir redzamas tuvākās kameras, kuru redzes lauks pārklājas ar galveno kameru redzes lauku vai atrodas vistuvāk pēc attāluma.

Globālajā kartē tuvākās kameras ir norādītas arī ar latīņu burtiem A-D. Sākot pirmo reizi Map-based tracking assistant, šie burti dažas sekundes tiek parādīti arī attiecīgajās attēlu rūtīs. Burti tiek parādīti arī attēlu rūtīs joslā, ja tā ir iespējota.

**Piezīme.** Lai izmantotu kameras vadības funkcijas, jums jāizvēlas attiecīgā attēlu rūtis.

#### Lai palaistu Map-based tracking assistant

1. Atlasiet attēlu rūti, kurā tiek rādīts attiecīgās kameras attēls.

2. Uzklīkšķiniet uz .

Parādās displejs **Map-based tracking assistant**.

Atlasītā kamera centrālajā attēlu rūtī tiek parādīta kā galvenā kamera. Tuvākās kameras tiek parādītas sānu attēlu rūtīs. Tuvāko kameru skatu konusi automātiski pagriežas galvenās kameras skata konusa virzienā.

**Piezīme.** Ja tuvākā kamera ir PTZ kamera, faktiskais PTZ kameras skata konuss automātiski pagriežas galvenās kameras skata konusa virzienā.

#### Lai parādītu kameras video tiešraides priekšskatījumu:

- ▶ Virziet peli uz attiecīgās kameras globālajā kartē.

#### Lai atkārtoti piešķirtu galveno kameru:

1. Veiciet dubultklikšķi uz attiecīgā kameras karstpunkta. Atlasītā kamera centrālajā attēlu rūtī tiek parādīta kā galvenā kamera. Tuvākās kameras attiecīgi piešķir no jauna.
2. Veiciet dubultklikšķi attiecīgās tuvākās kameras sānu attēlu rūtī. Šī iepriekšējā tuvākā kamera tagad tiek rādīta kā galvenā kamera centrālajā attēla lapā. Tuvākās kameras attiecīgi piešķir no jauna.
3. Veiciet dubultklikšķi jebkurā vietā globālajā kartē, uz kuru vēlaties koncentrēties.

Vieta dažas sekundes tiek norādīta ar , un tuvākā kamera centrālajā attēla rūtī tiek parādīta kā galvenā kamera. Tuvākās kameras attiecīgi piešķir no jauna.

**Piezīme.** Ja neviens kameras skata konuss neaptver atlasīto vietu, tuvākā kamera 80 metru diapazonā automātiski tiek parādīta kā galvenā kamera. Ja neviens kameras skata konuss neaptver izvēlēto vietu un tuvākā kamera neatrodas 80 metru diapazonā, neviena kamera netiek rādīta kā galvenā kamera.

#### Uzsākt vai apturēt First person view:

- ▶ Noklikšķiniet uz .

Ja ir iespējots First person view, globālā karte pagriežas, lai galvenās kameras skata konusu sakārtotu ziemeļu orientācijai.

Ja galvenā kamera ir kupola kamera, globālā karte pagriežas, lai kupola kameras faktisko skata konusu izlīdzinātu uz ziemeļu orientāciju.

**Piezīme.** First person view ir iespējots pēc noklusējuma, kad tiek palaists Map-based tracking assistant.

#### Lai pielāgotu globālo karti noklusējuma ziemeļu orientācijai:

- ▶ Noklikšķiniet uz .

Globālā karte pagriežas, lai izlīdzinātu noklusējuma ziemeļu orientāciju.

**Piezīme.** First person view apstājas.

**Ievērošanai!**

Kad noklusējuma ziemeļu orientācija ir iespējota un izvēlaties jaunu galveno kameru, globālā karte negriežas, lai izlīdzinātu kameras skata konusa orientāciju. Ja vēlaties šādu rīcību, jums jāpalaiž First person view.

**Lai apturētu Map-based tracking assistant**

1. Kad displejs **Map-based tracking assistant** ir iespējots, noklikšķiniet uz , lai apturētu Map-based tracking assistant.  
Jūs atgriezīsities iepriekšējā režīmā (tiešraides režīmā, atskaņošanas režīmā vai trauksmes displejā).

**Skatiet**

- *Map-based tracking assistant displejs, lpp. 134*

## 10.4

### Noteikto objektu parādīšana kartē

Jūs varat skatīt kartē noteiktos objektus, piemēram, personas un transportlīdzekļus.

**Piezīme.** Lai izmantotu šo funkciju, tiešraides attēla rūtī ir jāatver attiecīgā kamera.

**Noteikto objektu parādīšana kartē**

1. Atveriet kartes skatlauku attēla rūtī vai atveriet Map-based tracking assistant displeju.
2. Izmantojot kartes skatlauku: attēla rūtī atveriet vajadzīgo kartes skatlauka kameru.
3. Kartes skatlauka attēla rūtī vai Map-based tracking assistant displejā noklikšķiniet uz



, lai atlasītu objektu veidus, kurus vēlaties attēlot kartē: **Camera and label, Person, Vehicle.**

Personām un transportlīdzekļiem, kas pārvietojas, tiek parādītas kustības pēdējās 5 sekundes.

**Piezīme.** Pirmoreiz palaižot Operator Client, visi trīs objektu veidi tiek iepriekš atlasīti un parādīti kartē.

**Piezīme.** Pēc kartes skatlauka attēla rūts vai Map-based tracking assistant displeja aizvēršanas un atkārtotas atvēršanas, kā arī pēc Operator Client restartēšanas tiek saglabāta pēdējā objekta veida atlase.

4. Noklikšķiniet uz vēlamajiem objektiem kartē, lai tos atzīmētu.  
Atzīmēto objektu krāsa mainās no fuksīnsarkanā uz zilu.  
Objekti paliek atzīmēti, līdz tie atstāj atbilstošo kameras skatu.

**Lai pārtrauktu atklāto objektu rādīšanu kartē, veiciet tālāk norādītās darbības.**

- ▶ Kartes skatlauka attēla rūtī vai Map-based tracking assistant displejā noklikšķiniet uz , un pēc tam noklikšķiniet, lai noņemtu atlasītos objektus, kurus nevēlaties rādīt kartē.

**Skatiet**

- *Kartes skatlauka parādīšana, lpp. 62*
- *Map-based tracking assistant izmantošana, lpp. 62*



# 11

## Izlases un grāmatzīmju izmantošana

Šajā nodaļā ir informācija par to, kā izmantot Favorites Tree un Bookmark Tree.

### Izlases koks

Katru elementu no Loģiskā koka var pievienot skatā Izlases kokā, tādējādi izveidojot savu Loģiskā koka apakškopu. Jebkurā brīdī var attēlot skatu vai skatā pievienot vai dzēst ierīces.

Kad saglabā skatu Izlases kokā, tiek saglabāti šādi iestatījumi:

- kameru vai citu objektu piešķire Attēlu rūtīm;
- Attēlu rūts šablons;
- pašreizējais digitālās tālummaiņas iestatījums;
- attēla sadaļa;
- atlasītā straume (pieejama tikai tiešraides režīmā).

### Bookmark Tree

Tiešā skata vai ierakstīšanas laika periodu var saglabāt kā grāmatzīmi. Grāmatzīme saglabā sākuma un beigu laiku, kameras, kas tobrīd piešķirtas logam Attēls un visam Image pane

pattern. Iespējams 0 sekunžu laika periods. Grāmatzīmes tiek saglabātas  rūtī.

Grāmatzīmes izdzēšana neietekmē atbilstīgos ierakstus. Kameras nevar pievienot grāmatzīmei vai noņemt no tās. Lai veiktu izmaiņas grāmatzīmei, ielādējiet to, veiciet izmaiņas un saglabājiet to.

Ja ieraksts tiek izdzēsts, atbilstīgā grāmatzīme netiek sinhronizēta. Ja ielādēts, tiek parādīta melna Image pane.

Ja pieteicāties Enterprise Management Server, kameras nosaukums tiek parādīts kopā ar šīs kameras Management Server nosaukumu kā prefiksu.

**Piezīme:** lai, ielādējot grāmatzīmi, izvairītos no veiktspējas problēmām, vienai grāmatzīmei nepievienojiet vairāk par 4 kamerām.



### Ievēribai!

Šajā dokumentā ir aprakstītas dažas funkcijas, kas nav pieejamas BVMS Viewer.

Detalizētu informāciju par dažādiem BVMS izdevumiem skatiet vietnē

[www.boschsecurity.com](http://www.boschsecurity.com) un BVMS ātrās atlasē rokasgrāmatā: [BVMS ātrās atlasē rokasgrāmata](#).

### Skatiet

- *Favorites Tree logs, lpp. 146*
- *Parādāmās tiešraides straumes atlase, lpp. 54*

## 11.1

### Elementu pievienošana izlases kokam



Katru Logical Tree vienumu var pievienot izlases kokam. Tādējādi varat definēt savu loģiskā koka apakškopu.



#### Lai pievienotu vienumu

- ▶ Ar labo pogu noklikšķiniet uz vienuma un noklikšķiniet uz **Add To Favorites**.

**Skatiet**

- *Loģikas koka logs, lpp. 145*
- *Favorites Tree logs, lpp. 146*

**11.2****Skatu veidošana/rediģēšana**

Galvenais logs >  > cilne   
vai

Galvenais logs >  > Cilne 

Kad kameras, kartes un HTML faili ir piešķirti attēlu rūtīm, varat šo piešķīri un attēlu rūts paraugu saglabāt kā no skatiem logā Favorites Tree.

**Jauna skata izveide**

1. Sakārtojiet kameras attēlu logā tiešraides režīmā un atskaņošanas režīmā.
2. Ja nepieciešams, izmantojiet digitālo tālummaiņu un atlasiet attēlu sadaļu. Kad skatu attēlo, kameras tiešraides attēls tiek attēlots tiešraides režīmā, bet kameras ierakstītais video – atskaņošanas režīmā.

3. Attēla loga rīkjoslā noklikšķiniet uz  .

Tiek pievienots jauns skats  . Ievadiet jaunā skata nosaukumu.

**Unmanaged sites ierobežojumi:** varat izveidot skatu, izmantojot kameras no pat 20 sistēmas nepārvaldītajiem objektiem (unmanaged sites)

**Skata attēlošana**

- ▶ Veiciet dubultklikšķi uz skata vai ar peles labo pogu noklikšķiniet uz skata un pēc tam noklikšķiniet uz **Load Image pane view**. Šajā skatā saglabātais piešķīrums tiek parādīts attēla logā.

**Ievērošanai!**

Maksimālais attēlu rūšu rindu skaits, kas attēlots attēla logā, ir konfigurēts BVMS Configuration Client klientā. Ja šis skaits ir mainīts kopš pēdējās atslēgšanās reizes no Operator Client un attēlu rūšu rindu skaits saglabātajā skatā pārsniedz sistēmas parametru noteikto maksimālo skaitu, saglabāto skatu nevar parādīt un tiks rādīts brīdinājums. Skatu var rādīt, nerādot liekās rindas.

**Unmanaged Sites skata attēlošana**

Kad tiek ielādēts unmanaged sites (nepārvaldīto vietņu) kameru skats, šim skatam saglabātais piešķīrums tiek attēlots attēla logā un unmanaged sites tiek savienotas automātiski.

Ja savienojuma izveide aizņem vairāk nekā trīs sekundes, tiek atvērts dialoglodziņš **Connecting**, kurā ir redzams savienojuma izveides progress.

- ▶ Lai atceltu savienojuma izveidi, noklikšķiniet uz **Cancel**.  
Pēc tam savienojumu izveide ar unmanaged sites (sistēmas nepārvaldītajiem objektiem) neturpinās, un kameru uzņemtie attēli netiek ielādēti.  
Jau izveidotais savienojums ar unmanaged sites (sistēmas nepārvaldītajiem objektiem) tiek saglabāts, un kameras attēli, kas jau ir ielādēti, paliek atvērti.

Ja radušās savienojuma problēmas, unmanaged sites (nepārvaldītie objekti), ar kuriem neizdevās izveidot savienojumu, tiek parādīti dialoglodziņā **Connecting**.

- ▶ Pēc savienojuma izveides noklikšķiniet uz **OK**, lai saglabātu iestatījumus.

Ja to unmanaged sites (nepārvaldīto objektu) skaits, ar kuriem jau ir izveidots savienojums un kuri ir piešķirti izlases skatam, pārsniedz 20 savienoto objektu skaitu, ekrānā būs redzams brīdinājuma ziņojums.

- ▶ Lai atceltu, noklikšķiniet uz **No**.  
vai  
Noklikšķiniet uz **OK**, lai turpinātu.  
Ja turpināsiet, unmanaged sites (nepārvaldītie objekti), ar kuriem jau ir izveidoti savienojumi, bet kuri vēl nav piešķirti izlases skatam, tiek atvienoti; savienojums tiek saglabāts tikai ar tiem unmanaged sites (nepārvaldītajiem objektiem), kuri ir piešķirti izlases skatam.

### Skata rediģēšana

1. Veiciet dubultklikšķi uz rediģējamā skata .
2. Veiciet nepieciešamās izmaiņas, piemēram, piešķiriet kameras attēlu rūtīm.
3. Ar peles labo pogu noklikšķiniet uz nepieciešamā skata un noklikšķiniet uz **Update Image pane view**.

### Skata pārdēvēšana

1. Ar peles labo pogu noklikšķiniet uz nepieciešamā skata  un noklikšķiniet uz **Rename**.
2. Ievadiet skata nosaukumu un nospiediet taustiņu ENTER.

### Skata dzēšana

- ▶ Ar peles labo pogu noklikšķiniet uz skata un noklikšķiniet uz **Remove**.  
Skats tiek noņemts no loga Favorites Tree.

### Skatiet

– *Favorites Tree logs, lpp. 146*

## 11.3

### Izlases iestatījumu eksportēšana



Varat eksportēt jebkuru atsevišķu izlases vienumu, mapi vai visu izlases koku. Pēc tam varat koplietot eksportēto failu vai failus ar citiem lietotājiem.

#### Lai eksportētu izlases iestatījumus:

1. Ar peles labo pogu noklikšķiniet uz jebkura izlases vienuma, mapes vai izlases koka saknes vienuma un atlasiet **Export**.  
Parādās **Export favorites** dialoglodziņš.
2. Ievadiet paroli, kas atbilst minimālajām sarežģītības prasībām.  
Vai atceliet **Protect file with password** izvēles rūtiņas atlasī, ja eksportējamo failu nav nepieciešams aizsargāt.
3. Ja nepieciešams, atlasiet mapi un izmainiet faila nosaukumu.
4. Noklikšķiniet uz **Save**.

**Piezīme.** Funkcija ir aktīva tikai tad, ja lietotājam ir attiecīgā atļauja.

## 11.4 Izlases iestatījumu importēšana

Galvenais logs >  >   
vai

Galvenais logs >  > cilne 

#### Lai importētu izlases iestatījumus:

1. Ar peles labo pogu noklikšķiniet uz jebkuras vietas uz izlases koka, kur vēlaties importēt iecienītākos iestatījumus, un atlasiet **Import**.  
Parādās **Import favorites** dialoglodziņš.
2. Atlasiet atbilstošo failu un noklikšķiniet uz **Open**.
3. Ja fails ir aizsargāts, ievadiet paroli un noklikšķiniet uz **OK**.

**Piezīme.** Funkcija ir aktīva tikai tad, ja lietotājam ir attiecīgā atļauja.

## 11.5 Grāmatzīmes pievienošana

Galvenais logs >  > Piešķirt nepieciešamās kameras vienumam Image panes  
vai

Galvenais logs >  > Piešķirt nepieciešamās kameras vienumam Image panes

#### Grāmatzīmes pievienošana

1. Izmantojot Noslēguma līniju, atlasiet laika posmu laika skalā.

2. Rīkjoslā noklikšķiniet uz .

Tiek atvērts dialoglodziņš **Add Bookmark**.

Ja pieteicāties Enterprise Management Server, kameras nosaukums tiek parādīts kopā ar šīs kameras Management Server nosaukumu kā prefiksu.

3. Atlasītais laika periods tiek pārkopēts uz atbilstīgajiem laukiem.
4. Veiciet izmaiņas pēc nepieciešamības.

- Noklikšķiniet uz **OK**.
- ⇒ Grāmatzīme ir saglabāta Bookmark Tree.

#### Dialoglodziņš Add Bookmark

##### Name

Rediģējiet grāmatzīmes nosaukumu.

##### Start Time

Sarakstos atlasiet datumu un laiku.

##### End Time

Sarakstos atlasiet datumu un laiku.

##### Sources

Parāda kameras, kas pieder šai grāmatzīmei.

## 11.6 Grāmatzīmes rediģēšana

Galvenais logs >  > cilne   
vai

Galvenais logs >  > cilne 

#### Grāmatzīmes rediģēšana

- Ar peles labo pogu noklikšķiniet uz grāmatzīmes un noklikšķiniet uz **Edit bookmark**. Tiek atvērts dialoglodziņš **Edit bookmark**.
- Veiciet izmaiņas pēc nepieciešamības.
- Noklikšķiniet uz **OK**.
- ⇒ Grāmatzīme ir saglabāta grāmatzīmju kokā.

## 11.7 Grāmatzīmes ielāde

Galvenais logs >  >  cilne  
vai

Galvenais logs >  >  cilne

#### Grāmatzīmes parādīšana

- ▶ Velciet grāmatzīmi uz logu Attēls. Viss loga Attēls izkārtojums, kas saglabāts grāmatzīmē, tiek parādīts sadaļā Laika skala. Tievā līnija tiek novietota pie grāmatzīmes sākuma laika.
- ⇒ Iepriekšējais logs Attēls tiek pārrakstīts.



#### Ievēribai!

Maksimālais attēlu rūšu rindu skaits, kas attēlots attēla logā, ir konfigurēts BVMS Configuration Client klientā. Ja šis skaits ir mainīts kopš pēdējās atslēgšanās reizes no Operator Client un attēlu rūšu rindu skaits saglabātajā grāmatzīmē pārsniedz sistēmas parametru noteikto maksimālo skaitu, saglabāto skatu nevar parādīt un tiks rādīts brīdinājums.

Skatu var rādīt, nerādot liekās rindas.

**Skatiet**

- *Grāmatzīmju logs, lpp. 146*

**11.8 Grāmatzīmju video eksportēšana**

Galvenais logs >   
vai

Galvenais logs > 

**Lai eksportētu grāmatzīmju video:**

1. Noklikšķiniet uz cilnes .
2. Ar peles labo pogu noklikšķiniet uz grāmatzīmes.
3. Lai eksportētu vienu grāmatzīmi, noklikšķiniet uz **Export video of bookmark**. Tiek atvērts **Export video of bookmark** dialoglodziņš.  
Vai  
Lai eksportētu vairākas grāmatzīmes, noklikšķiniet uz **Export video of multiple bookmarks**.  
Tiek atvērts **Export video of multiple bookmarks** dialoglodziņš.
4. Veiciet nepieciešamos iestatījumus.  
Ja vēlaties šifrēt eksportētos failus, ierakstiet paroli un apstipriniet to.
5. Noklikšķiniet **Export**.  
Tiek noteikts eksportējamo ierakstu lielums. Tiek noņemti ieraksti, kas pārklājas. Ja nepietiek vietas, tiek parādīts kļūdas ziņojums.  
Automātiski tiek pārbaudīts eksportējamā materiāla autentiskums.  
Ieraksti tiek eksportēti atlasītajā datu nesējā.
6. Ja pieejams, noklikšķiniet uz **Verification Details**, lai atvērtu **Authenticity Verification Result** dialoglodziņu. Ja nav konstatētas problēmas ar autentifikāciju, poga **Verification Details** nav aktīva.

**Ievērošanai!**

Šajā dokumentā ir aprakstītas dažas funkcijas, kas nav pieejamas BVMS Viewer.

Detalizētu informāciju par dažādiem BVMS izdevumiem skatiet vietnē

[www.boschsecurity.com](http://www.boschsecurity.com) un BVMS ātrās atlasē rokasgrāmatā: [BVMS ātrās atlasē rokasgrāmatā](#).

**Skatiet**

- *Autentiskuma pārbaudes rezultātu dialoglodziņš, lpp. 81*
- *Laika skalas logs, lpp. 150*

**11.8.1 Eksportēt video no grāmatzīmju dialoglodziņa**

Galvenais logs >  > Ar labo pogu noklikšķiniet uz grāmatzīmes > **Export video of bookmark** Komanda > **Export video of bookmark** dialoglodziņš

Ļauj eksportēt grāmatzīmē saglabātus video datus (BVMS Export Player), MP4 vai MOV formātā. Var mainīt eksportēšanas materiāla laika periodu. Katrai kamerai mērķa mapē tiek izveidota apakšmape. Papildinformāciju par dažādām eksportēšanas vietām skatiet šeit: *Video datu eksportēšana, lpp. 83*.

**Name**

Ja nepieciešams, ierakstiet eksportējamā faila nosaukumu vai izmantojiet noklusējuma nosaukumu.

**Start:**

Rāda atlasīto eksportēšanas sākuma laiku.

**End:**

Rāda atlasīto eksportēšanas beigu laiku.

**Time before current playback time / Time after current playback time**

Tiek rādīts, ja grāmatzīmē ir vismaz viena nesinhronizēta attēla rūts un nav atlasīts neviens laika diapazons. Ievadiet attiecīgās vērtības. Vērtības attiecas uz visām kamerām eksportētajā grāmatzīmē.

**Native**

Noklikšķiniet, lai atlasītu BVMS Export Player formātu.

Izvēlieties **Include Export Player** dialoglogu, ja vēlaties eksportēt video kopā ar BVMS Export Player.

**Include Export Player**

Ja eksportējat video sākotnējā sistēmas formātā, varat kā skatītāju pievienot BVMS Export Player. Ja vēlaties iekļaut BVMS Export Player, noklikšķiniet, lai to atlasītu.

**MOV (Fast and compatible with Media Player)**

Noklikšķiniet, lai atlasītu MOV formātu (saderīgs, piem., ar QuickTime no Apple).

**MP4 (Most commonly used to store video and audio)**

Noklikšķiniet, lai atlasītu MP4 formātu (saderīgs, piem., ar VLC multivides atskaņotāju vai Windows Media Player).

**Include audio**

Ja vēlaties iekļaut audio, noklikšķiniet, lai to atlasītu.

**Add timestamp as subtitle**

Atlasiet, lai pievienotu laikspiedolu kā subtitrus.

**Privacy overlay**

Izvēlieties, lai pievienotu Privacy overlay uz eksportētiem video kamerām, kurām Privacy overlay vēl nav aktivizēts.

**Piezīme:** Vietējā un attālā eksportēšana netiek atbalstīta kamerām ar Privacy overlay.

**Encrypt Export**

Noklikšķiniet, lai šim eksportam atlasītu šifrēšanu.

**Password**

Ierakstiet paroli šifrētajai eksportēšanai. Apstipriniet paroli laukā **Confirm password**.

**Export as single ZIP file**

Atlasiet, lai saglabātu eksportētos failus vienā tilpsaspiestā failā. Tilpsaspiesta faila formātu izmanto, lai saglabātu visus eksportētos failus vienā failā; datu saspiešana nav pieejama. Nodalījumā FAT32 maksimālais tilpsaspiestā faila izmērs ir 4 GB.

**Remote Export**

Noklikšķiniet, lai iespējotu attālo eksportēšanu. Varat no savas Enterprise System izvēlēties Management Server. No šī Management Server tiks veikta eksportēšana.

Nodrošiniet, ka ir pieejams vēlamais datu nesējs.

**Disk**

Noklikšķiniet uz **Browse**, lai atlasītu cietā diska nodalījumu eksportēšanai.

**CD/DVD/Blu-Ray**

Sarakstā atlasiet CD/DVD/Blu-Ray rakstītāju, ko izmantot eksportēšanai.

Nav aktīvs, kad ir atlasīta opcija **Remote Export**.

**Finalize Disk**

Noklikšķiniet, lai norādītu, ka pēc sekmīga ierakstīšanas procesa datu nesējs ir pabeigts. Pēc pabeigšanas datu nesējā nekādus papildu datus vairs nevar ierakstīt.

**Comment:**

Ievadiet komentāru par eksportu.

**Skatiet**

- *Grāmatzīmju video eksportēšana, lpp. 70*
- *Paroles norādīšana eksportēšanai, lpp. 86*

**11.8.2****Eksportēt video ar vairākām grāmatzīmēm dialoglodziņā**

Galvenais logs > Cilne  > Ar labo pogu noklikšķiniet uz grāmatzīmes > **Export video of multiple bookmarks** Komanda > **Export video of multiple bookmarks** dialoglodziņš  
Ļauj eksportēt vairākās grāmatzīmēs saglabātus video datus sākotnējā (BVMS Export Player), MP4 vai MOV formātā. Šādi var eksportēt vienas kameras vai vairāku kameru dažādos laika periodus vienā procedūrā. Katrai kamerai mērķa mapē tiek izveidota apakšmape. Papildinformāciju par dažādām eksportēšanas vietām skatiet šeit: *Video datu eksportēšana, lpp. 83*.

**Name**

Ja nepieciešams, ierakstiet eksportējamā faila nosaukumu vai izmantojiet noklusējuma nosaukumu.

**Start:**

Rāda atlasīto eksportēšanas sākuma laiku.

**End:**

Rāda atlasīto eksportēšanas beigu laiku.

**Time before current playback time / Time after current playback time**

Tiek rādīts, ja grāmatzīmē ir vismaz viena nesinhronizēta attēla rūts un nav atlasīts neviens laika diapazons. Ievadiet attiecīgās vērtības. Vērtības attiecas uz visām kamerām eksportētajā grāmatzīmē.

**Native**

Noklikšķiniet, lai atlasītu BVMS Export Player formātu.

Izvēlieties **Include Export Player** dialoglogu, ja vēlaties eksportēt video kopā ar BVMS Export Player.

**Include Export Player**

Ja eksportējat video sākotnējā sistēmas formātā, varat kā skatītāju pievienot BVMS Export Player. Ja vēlaties iekļaut BVMS Export Player, noklikšķiniet, lai to atlasītu.

**MOV (Fast and compatible with Media Player)**

Noklikšķiniet, lai atlasītu MOV formātu (saderīgs, piem., ar QuickTime no Apple).

**MP4 (Most commonly used to store video and audio)**

Noklikšķiniet, lai atlasītu MP4 formātu (saderīgs, piem., ar VLC multivides atskaņotāju vai Windows Media Player).

**Include audio**

Ja vēlaties iekļaut audio, noklikšķiniet, lai to atlasītu.



**Encrypt Export**

Noklikšķiniet, lai šim eksportam atlasītu šifrēšanu.

**Password**

Ierakstiet paroli šifrētajai eksportēšanai. Apstipriniet paroli laukā **Confirm password**.

**Disks**

Noklikšķiniet, lai atlasītu cietā diska nodalījumu eksportēšanai.

**CD/DVD/Blu-Ray**

Sarakstā atlasiet eksportēšanas ierakstīšanas ierīci.

Iespējojiet **Finalize Disk**, ja nevēlaties ierakstīt turpmākos datus datu nesējā.

**Bookmarks**

Sarakstā atlasiet eksportējamās grāmatzīmes.

**Finalize Disk**

Noklikšķiniet, lai norādītu, ka pēc sekmīga ierakstīšanas procesa datu nesējs ir pabeigts. Pēc pabeigšanas datu nesējā nekādus papildu datus vairs nevar ierakstīt.

**Comment:**

Ievadiet komentāru par eksportu.

**Export as single ZIP file**

Atlasiet, lai saglabātu eksportētos failus vienā tilpsaspiestā failā. Tilpsaspiesta faila formātu izmanto, lai saglabātu visus eksportētos failus vienā failā; datu saspiešana nav pieejama. Nodalījumā FAT32 maksimālais tilpsaspiestā faila izmērs ir 4 GB.

**Add timestamp as subtitle**

Atlasiet, lai pievienotu laikspliedolu kā subtitrus.

**Privacy overlay**

Izvēlieties, lai pievienotu Privacy overlay uz eksportētiem video kamerām, kurām Privacy overlay vēl nav aktivizēts.

**Piezīme:** Vietējā un attālā eksportēšana netiek atbalstīta kamerām ar Privacy overlay.

**Skatiet**

- *Grāmatzīmju video eksportēšana, lpp. 70*
- *Paroles norādīšana eksportēšanai, lpp. 86*

## 11.9

### Grāmatzīmju iestatījumu eksportēšana

Galvenais logs >  > cilne   
vai

Galvenais logs >  > cilne 

Varat eksportēt jebkuru grāmatzīmju vienumu, mapi vai visu grāmatzīmju koku un koplietot eksportēto failu vai dažādus failus ar citiem lietotājiem.

**Lai eksportētu grāmatzīmju iestatījumus:**

1. Ar peles labo pogu noklikšķiniet uz jebkura grāmatzīmes vienuma, mapes vai grāmatzīmju koka saknes vienuma un atlasiet **Export bookmark settings**. Parādās dialoglodziņš **Export bookmark settings**.

2. Ievadiet paroli, kas atbilst minimālajām sarežģītības prasībām.  
Vai atceliet **Protect file with password** izvēles rūtiņas atlasi, ja eksportējamo failu nav nepieciešams aizsargāt.
3. Ja nepieciešams, atlasiet mapi un izmainiet faila nosaukumu.
4. Noklikšķiniet uz **Save**.

**Piezīme.** Funkcija ir aktīva tikai tad, ja lietotājam ir attiecīgā atļauja.

## 11.10

### Grāmatzīmju iestatījumu importēšana

Galvenais logs >  > cilne   
vai

Galvenais logs >  > cilne 

#### Lai importētu grāmatzīmju koku:

1. Ar peles labo pogu noklikšķiniet uz jebkuras vietas grāmatzīmju kokā, kur vēlaties importēt grāmatzīmju iestatījumus, un atlasiet **Import bookmark settings**.  
Parādās **Import bookmark settings** dialoglodziņš.
2. Atlasiet atbilstošo failu un noklikšķiniet uz **Open**.
3. Ja fails ir aizsargāts, ievadiet paroli un noklikšķiniet uz **OK**.

**Piezīme.** Funkcija ir aktīva tikai tad, ja lietotājam ir attiecīgā atļauja.

## 12 Ierakstīto video pārvaldīšana

Šajā nodaļā ir informācija par ierakstu pārvaldīšanu.

Daži šajā nodaļā aprakstītie līdzekļi var būt deaktivizēti jūsu lietotāju grupai.



### ievēribai!

Šajā dokumentā ir aprakstītas dažas funkcijas, kas nav pieejamas BVMS Viewer.

Detalizētu informāciju par dažādiem BVMS izdevumiem skatiet vietnē

[www.boschsecurity.com](http://www.boschsecurity.com) un BVMS ātrās atlasē rokasgrāmatā: [BVMS ātrās atlasē rokasgrāmatā](#).

### 12.1 Laika joslas atlasīšana

Galvenais logs



### ievēribai!

Pārliecinieties, vai visos jūsu sistēmas datoros laiks ir iestatīts atbilstoši katrai laika joslai, kurā atrodas datori.

Management Server vai unmanaged site un visām pievienotajām ierīcēm, ieskaitot kodētājus, dekodētājus, VRM servera datorus un DVR ierīces, ir jābūt vienā laika joslā. Operator Client datori (ieskaitot Client SDK un Cameo SDK) un Configuration Client datori var atrasties citās laika joslās nekā Management Server vai unmanaged site.

Ja jūsu Operator Client atrodas laika joslā, kas atšķiras no vismaz viena pievienotā Management Server vai unmanaged site laika joslas, varat atlasīt kādu no šiem laika attēlojuma veidiem:

- savu vietējo laiku;
- UTC;
- tā Management Server vai unmanaged site laika joslu, ar kuru izveidots savienojums.

Attēlu rūtīs, kurās parādīta kamera (tiešraide un atskaņošana), vienmēr ir redzams atbilstīgā Management Server vai unmanaged site laiks.

Loģiskajā kokā uz ierīces ikonas ir attēlots  vai unmanaged site katram serverim, kuru laika josla atšķiras no pašreiz Operator Client atlasītās laika joslas:

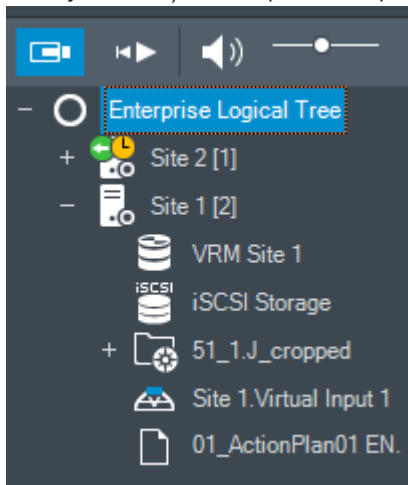

Varat atlasīt servera laika joslu vai unmanaged site laika zonas attēlošanai Operator Client.

### Laika joslas atlase

1. Loģiskajā kokā ar labo pogu noklikšķiniet uz servera ikonas, lai atlasītu šī servera laika joslu.
2. Laika joslas atlases sarakstā atlasiet nepieciešamo ievadni.
  - **Operator Client Time:** Operator Client
  - **UTC**
  - **UTC-x:** laika josla katram pieejamajam Management Server
 Laiks, kura pamatā ir atlasītā laika josla, tiek parādīts izvēlņu joslā:

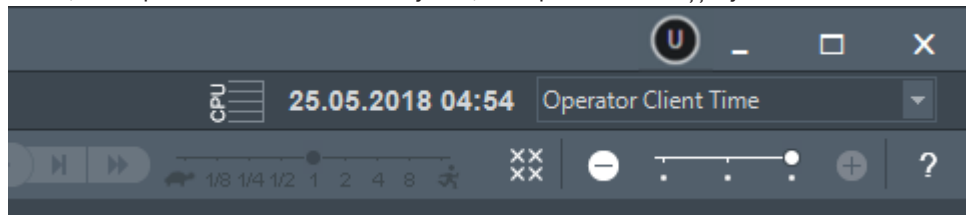





### Skatiet



- *Loģikas koka logs, lpp. 145*

## 12.2

### Video ieraksta atrašana

Galvenais logs >  >  >  > Noklikšķiniet  > **Timeline search** ieraksts > **Timeline search** dialoglodziņš  
vai

Galvenais logs >  >  >  > **Video by event search** ieraksts > **Select Search Parameters** dialoglodziņš  
vai

Galvenais logs >  >  > Noklikšķināt uz  > **Please select a Server** ieraksts > **Search for Text Data** dialoglodziņš

#### Lai atrastu video datus:

1. Noklikšķiniet kaut kur laika skalā.
2. Velciet, lai pārvietotu laika skalas logu pa labi vai pa kreisi, lai atlasītu laika periodu.
3. Noklikšķiniet uz , lai izvēlētos atbilstošo meklēšanas veida ierakstu.
4. Ievadiet vai izvēlieties nepieciešamos meklēšanas kritērijus.
5. Noklikšķiniet uz **Search**.

Tiek atvērta logs  ar atbilstīgām ievadnēm.

6. Lai atskaņotu atbilstīgo video, veiciet dubultklikšķi uz ievadnes. Tiek atskaņots atbilstošais video.  
Ja meklējāt teksta datus, teksta datu rūts tiek automātiski atvērta attēlu rūtī.

### Skatiet

- *Atlasiet dialoglodziņu Search Parameters., lpp. 93*
- *Žurnāla rezultāti: dialoglodziņš, lpp. 96*

- *Laika skalas logs, lpp. 150*
- *Laika skalas izmantošana, lpp. 77*
- *Teksta datu parādīšana, lpp. 96*
- *Teksta datu meklēšana, lpp. 97*

### 12.2.1 Video meklēšanas rezultātu logs

Galvenais logs >  >  cilne

Parāda video datu ievadnes, kas atbilst dažādiem meklēšanas kritērijiem. Ir iespējams atlasīt ievadni atskaņošanai, aizsardzībai, autentiskuma pārbaudīšanai, arhivēšanai un eksportēšanai.

Ļauj atskaņot ierakstus, kas atbilst meklēšanas kritērijiem.

### 12.3 Ierakstīto video atskaņošana

Galvenais logs >  >  cilne

#### Piezīme:

Bosch Allegiant kameras netiek ierakstītas sistēmā BVMS.

#### Lai atskaņotu ierakstītos video:

1. Piešķiriet kameru attēla rūtij.
2. Pārslēdzieties uz vēlamo ieraksta avotu, ja tas ir pieejams.
3. Izmantojiet laika skalas vadīklu nepieciešamajai atskaņošanas opcijai.

#### Skatiet

- *Laika skalas logs, lpp. 150*
- *Laika skalas izmantošana, lpp. 77*
- *Ierakstīšanas avota pārslēgšana, lpp. 101*

### 12.4 Laika skalas izmantošana

Galvenais logs >  >  cilne

Varat piekļūt noteiktam laikam laika skalā, izmantojot noslēguma līniju.

#### Lai navigētu laika skalā:

1. Noklikšķiniet kādā laika skalas vietā.  
Atlasītā laika punkta attēli tiek parādīti attēla logā.
  2. Ritiniet, lai tuvinātu vai tālinātu.
  3. Velciet, lai pārvietotu laika skalas logu pa labi vai pa kreisi.
  4. Lai rediģētu vērtības, noklikšķiniet uz noslēguma līnijas laika etiķetes.
  5. Noklikšķiniet uz .  
Noslēguma līnija pāriet uz šo laiku. Ievadītā laika punkta attēli tiek parādīti attēla logā.  
Izmantojiet laika skalas vadību nepieciešamajai atskaņošanas opcijai.
- Varat atlasīt laika periodu laika skalā, izmantojot noslēguma līniju. Šo atlasīti var izmantot turpmākiem uzdevumiem, piemēram, video datu eksportēšanai.
- ▶ Velciet tievās līnijas apakšas turus, lai atlasītu laika periodu vai mainītu šo atlasīti.
  - ▶ Velciet augšējos turus, lai pārvietotu tievo līniju vai atlasīti.

**Skatiet**

- *Laika skalas logs, lpp. 150*
- *Ierakstīto video atskaņošana, lpp. 77*

**12.5 Atskaņošanas ātruma maiņa**

Galvenais logs &gt;

>  cilne >**Atskaņošanas ātruma maiņa video atskaņošanai uz priekšu vai atpakaļ**

- ▶ Pārvietojiet slīdni pa kreisi, lai samazinātu atskaņošanas ātrumu, vai pa labi, lai to palielinātu.

**Piezīme.** Ja demonstrēšanas ātrums ir 4x vai lielāks, daži kadri var netikt attēloti.

**Skatiet**

- *Laika skalas logs, lpp. 150*

**12.6 Video ierobežošana un ierobežošanas atcelšana**

Galvenais logs &gt;

Varat ierobežot (vai neierobežot) pievienoto kameru ierakstus.

Ja ieraksti ir ierobežoti, nepilnvarots lietotājs nevar attēlot šo kameru ierakstus.

Lai ierobežotu un atceltu ierobežojumu, jums ir nepieciešama attiecīga atļauja.

**Ievēribai!**

Ja atceļ ierobežojumu/aizsardzību kādam atlasītam laika posmam, ir iespējams, ka tiek atcelts ierobežojums/aizsardzība visam blakus esošajam šīs kameras ierobežotajam/ aizsargātajam laika posmam pat ārpus atlasītā laika posma.

**Lai no loģiskā koka atvērtu dialoglodziņu Restrict / unrestrict time period:**

1. Loģiskajā kokā ar peles labo pogu noklikšķiniet uz attiecīgās kameras.
2. Noklikšķiniet uz **Recordings**.
3. Noklikšķiniet uz **Restrict / unrestrict**.  
Tiek atvērts dialoglodziņš **Restrict / unrestrict time period**.
4. Ja nepieciešams, atlasiet ierakstīšanas veidu (primārais vai sekundārais ieraksts).

**Lai atvērtu dialoglodziņu Restrict / unrestrict time period, izmantojot noslēguma līniju:**

1. No cilnes , laika skalā atlasiet vienas vai vairāku kameru laika posmu.
2. Lai redīgētu vērtības, noklikšķiniet uz noslēguma līnijas laika etiķetes.
3. Ar labo pogu noklikšķiniet uz šī laika posma un noklikšķiniet uz **Restrict / unrestrict**.  
Tiek atvērts **Restrict / unrestrict time period** dialoglodziņš.

**Restrict / unrestrict time period dialoglodziņš:**

1. Ja nepieciešams, pielāgojiet sākuma un beigu laiku.
2. Atlasiet kameras vai noņemiet atzīmi no tām kamerām, kuras jums nav vajadzīgas.
3. Noklikšķiniet uz **Restrict / unrestrict**, lai ierobežotu vai atceltu videoklipa ierobežojumus.
4. Lai pārtrauktu procesu, noklikšķiniet uz **Cancel** vai **X** pogas.
5. Kad process ir pabeigts, darbība tiek parādīta darbības stāvokļa kolonnā.

- Noklikšķiniet uz pogas .
- Darbība tiek parādīta laika skalā.

Laika skalā ierobežotais video ir iezīmēts ar tumši pelēkām diagonālām svītrām: .

## 12.7

### Video aizsardzība un aizsardzības atcelšana

Galvenais logs > 

Varat parādīto kameru attēlus aizsargāt no pārrakstīšanas vai dzēšanas.



#### ievēribai!

Lokālās krātuves ierīces datus aizsargāt nevar.



#### ievēribai!

Ja atceļ ierobežojumu/aizsardzību kādam atlasītam laika posmam, ir iespējams, ka tiek atcelts ierobežojums/aizsardzība visam blakus esošajam šīs kameras ierobežotajam/aizsargātajam laika posmam pat ārpus atlasītā laika posma.



#### ievēribai!

Ja aizsargājat kameras trauksmes ierakstu, VRM nekad automātiski neizdzēsīs aizsargātos video datus. Ņemiet vērā, ka pārāk daudz aizsargātu bloku var piepildīt krātuvi un kamera var pārtraukt ierakstīšanu. Jums ir manuāli jāaizsargā video dati, kas atrodas Operator Client.

#### Lai no loģiskā koka atvērtu dialoglodziņu **Protect / unprotect time period**:



- Loģiskajā kokā ar peles labo pogu noklikšķiniet uz attiecīgās kameras.
- Noklikšķiniet uz **Recording**.
- Noklikšķiniet uz **Protect / unprotect**.  
Tiek atvērts dialoglodziņš **Protect / unprotect time period**.
- Ja nepieciešams, atlasiet ierakstīšanas veidu (primārais vai sekundārais ieraksts).

#### Lai atvērtu dialoglodziņu **Protect / unprotect time period**, izmantojot noslēguma līniju:



- No cilnes , atlasiet laika posmu laika skalā.
- Lai redīgētu vērtības, noklikšķiniet uz noslēguma līnijas laika etiķetes.
- Ar labo pogu noklikšķiniet uz šī laika posma un noklikšķiniet uz **Protect / unprotect**.  
Tiek atvērts **Protect / unprotect time period** dialoglodziņš.

#### **Protect / unprotect time period** dialoglodziņš:

- Ja nepieciešams, pielāgojiet sākuma un beigu laiku.
- Atlasiet kameras vai noņemiet atzīmi no tām kamerām, kuras jums nav vajadzīgas.
- Noklikšķiniet uz **Protect**, lai aizsargātu videoklipu, vai uz **Unprotect**, lai noņemtu videoklipa aizsardzību.
- Lai pārtrauktu procesu, noklikšķiniet uz **Cancel** vai  pogas.
- Kad process ir pabeigts, darbība tiek parādīta darbības stāvokļa kolonnā.
- Noklikšķiniet uz pogas .
- Darbība tiek parādīta laika skalā.

Laika skalā aizsargātais video ir iezīmēts ar tumši pelēkām diagonālām svītrām: .

**Skatiet**

– *Laika skalas logs, lpp. 150*

## 12.8 Video datu dzēšana

Galvenais logs > 

Varat izdzēst video datus no ieraksta sākuma līdz tievās līnijas pozīcijai.

Tiek izdzēsti visu laika skalā pieejamo kameru video dati.

**VRM ieraksti:** aizsargātie ieraksti netiek izdzēsti.

**Ievēribai!**

Izdzēstos video datus nevar atjaunot.

**Ievēribai!**

Lokālās krātuves ierīces datus dzēst nevar.



**Lai no loģiskā koka atvērtu dialoglodziņu Delete time period:**

1. Loģiskajā kokā ar peles labo pogu noklikšķiniet uz attiecīgās kameras.
2. Noklikšķiniet uz **Recordings**.
3. Noklikšķiniet uz **Delete**.
4. Apstipriniet brīdinājuma ziņojumu.  
Tiek parādīts dialoglodziņš **Delete time period**.
5. Ja nepieciešams, atlasiet ierakstīšanas veidu (primārais vai sekundārais ieraksts).

**Lai atvērtu dialoglodziņu Delete time period, izmantojot noslēguma līniju:**

1. No cilnes , atlasiet laika posmu laika skalā.
2. Lai rediģētu vērtības, noklikšķiniet uz noslēguma līnijas laika etiķetes.
3. Ar labo pogu noklikšķiniet uz šī laika perioda un noklikšķiniet uz **Delete**.
4. Apstipriniet brīdinājuma ziņojumu.  
Tiek parādīts dialoglodziņš **Delete time period**.

**Delete time period dialoglodziņš:**

1. Ja nepieciešams, pielāgojiet sākuma un beigu laiku.
2. Atlasiet kameras vai noņemiet atzīmi no tām kamerām, kuras jums nav vajadzīgas.
3. Noklikšķiniet uz **Delete**.
4. Lai pārtrauktu procesu, noklikšķiniet uz **Cancel** vai  pogas.
5. Kad process ir pabeigts, darbība tiek parādīta darbības stāvokļa kolonnā.
6. Noklikšķiniet uz pogas .  
Darbība tiek parādīta laika skalā.

**Skatiet**

– *Laika skalas logs, lpp. 150*



## 12.9 Video datu autentiskuma pārbaude

Galvenais logs >  > Cilne  

vai

Varat pārbaudīt visu attēlu logā attēloto kameru ierakstu autentiskumu.

### Autentiskuma apstiprināšana:

1. Izmantojot noslēguma līniju, atlasiet laika periodu laika skalā.
2. Lai redīgētu vērtības, noklikšķiniet uz noslēguma līnijas laika etiķetes.
3. Ar labo pogu noklikšķiniet uz šī laika perioda un noklikšķiniet uz **Verify authenticity...** Tiek parādīts **Verify Authenticity** dialoglodziņš ar procesa norises joslu.
4. Lai pārtrauktu procesu, noklikšķiniet uz **Cancel** vai **X** pogas.
5. Kad autentifikācija ir pabeigta, tiek atvērts **Authenticity Verification Result** dialoglodziņš un tiek parādīts pārbaudes procesa rezultāts.

### 12.9.1 Autentiskuma pārbaudes rezultātu dialoglodziņš

Galvenais logs > Izvēlne **Unrestrict video...** > Komanda **Verify authenticity...** > **Verify Authenticity** dialoglodziņš > Poga **Verify** > **Authenticity Verification Result** dialoglodziņš vai

Galvenais logs >  > Izvēlne **Unrestrict video...** > Komanda **Export video...** > **Export** dialoglodziņš > Poga **Verification Details** > **Authenticity Verification Result** dialoglodziņš vai

Galvenais logs >  > Izvēlne **Unrestrict video...** > Komanda **Verify authenticity...** > **Verify Authenticity** dialoglodziņš > Poga **Verify** > **Authenticity Verification Result** dialoglodziņš vai

Galvenais logs > Izvēlne **Unrestrict video...** > Komanda **Export video...** > **Export** dialoglodziņš > Poga **Verification Details** > **Authenticity Verification Result** dialoglodziņš vai

Galvenais logs >  > Ar peles labo pogu noklikšķiniet uz grāmatzīmes > Komanda **Export video of bookmark** > **Export video of bookmark** dialoglodziņš > Poga **Verification Details** > **Authenticity Verification Result** dialoglodziņš vai

Galvenais logs > cilne  > Ar peles labo pogu noklikšķiniet uz grāmatzīmes > Komanda **Export video of multiple bookmarks** > **Export** dialoglodziņš > Poga **Verification Details** > **Authenticity Verification Result** dialoglodziņš

Ļauj skatīt autentiskuma pārbaudes rezultātus ierakstītajā video atlasītam laika posmam. Rezultātus varat saglabāt CSV failā.

#### Created on

Attēlo datumu, kad tika veikta autentiskuma pārbaude.

#### By

Attēlo tā lietotāja vārdu, kurš palaida autentiskuma pārbaudi.

#### Time range

Attēlo pārbaudāmo laika posmu, kuru bija atlasījis lietotājs.

**Summary**

Attēlo kameru skaitu, kuru ieraksti tika pārbaudīti, un pārbaudes rezultātus.

**Details**

Noklikšķiniet, lai skatītu detalizētu informāciju par autentiskuma pārbaudi.

**Authentic**

Attēlo autentisku rezultātu. Ikona ir izskaidrota kopsavilkumā.

**Camera**

Attēlo kameru, kas tika pārbaudīta.

**Date / Time**

Attēlo autentiskā laika posmu.

**More Information**

Attēlo detalizētu informāciju par sertifikātu.

**CSV Export**

Attēlo dialoglodziņu, kurā jāievada autentiskuma pārbaudes atskaites ceļš un faila nosaukums.

Authenticity Verification Result

Created on 25.05.2018 04:45:33  
By admin

Time range 25.05.2018 03:55:35 - 25.05.2018 04:00:24  
Summary Recording of 1 camera checked

— 0 time spans verified to be authentic.

Details

Authentic Camera ▲ Date / Time ▲ More Information

CSV Export Close

**Skatiet**

- *Grāmatzīmju video eksportēšana, lpp. 70*
- *Video datu eksportēšana, lpp. 83*

## 12.10 Video datu eksportēšana

Galvenais logs > 



### Ievēribai!

Lokālās krātuves ierīces datus eksportēt nevar.

Varat eksportēt video un audio datus sākotnējā (BVMS Export Player), MP4 vai MOV formātā. Katrai eksportētajai kamerai mērķa mapē tiek izveidota apakšmape. Datus var eksportēt uz:

- vietējo disku;
- CD/DVD disku vai Blu-Ray disku;
- tīkla disku;
- USB disku.

**Piezīme.** Lietojiet ātras darbības USB disku, lai izvairītos no kļūmēm.

Sadaļā Enterprise System: šeit varat atlasīt attālo Management Server eksportēšanai. Varat eksportēt tikai to kameru ierakstus, kuras pārvalda izvēlētais Management Server.

Viena darbstacija var vienlaicīgi veikt tikai vienu eksportēšanu.

**Piezīme.** Katrai eksportējamai kamerai ir nepieciešama atļauja.



### Ievēribai!

Attālā eksportēšana ir iespējama tikai uz USB disku, kompaktdisku, DVD disku vai Blu-Ray disku.

### Eksportēšana sākotnējā formātā

Tabulā ir aprakstītas atšķirības starp video datu nešifrētu un šifrētu eksportēšanu sākotnējā formātā.

Kritēriji	Nešifrēta eksportēšana	Šifrēta eksportēšana
Paroles aizsardzība	Nē	Jā
Faila paplašinājums	.info	.encr
Lietotājs atceļ eksportēšanu	Visi pašreiz eksportējamie video dati tiks izdzēsti.	Visi pašreiz eksportējamie video dati tiks izdzēsti.
Eksportēšana ir neveiksmīga	Ja tiek eksportēti vairāku kameru dati, tiks saglabāti tikai veiksmīgi eksportētie dati. Neveiksmīgi eksportētie dati tiks izdzēsti.	Visi pašreiz eksportējamie video dati tiks izdzēsti.

### Eksportēšana vairākos diskos

Šifrēto eksportēšanu un eksportēšanu vienā tilpsaspīestā failā nevar veikt vairākos CD/DVD/Blu-Ray diskos. Ja eksportēšanas rezultāts ietilpst vienā CD/DVD/Blu-Ray diskā, šifrētu eksportēšanas rezultātu var ierakstīt CD/DVD/Blu-Ray diskā.

Ieraksti, kas tika izvēlēti eksportam un kas tiek eksportēti CD/DVD/Blu-Ray diskos, vispirms tiek ierakstīti lokālā cietajā diskā un tikai pēc tam ierakstīti vienā vai vairākos rakstāmos diskos.

Nešifrēta eksportēšana vairākos diskos tiek atbalstīta tikai sākotnējam sistēmas formātam. Eksportēšana MP4 vai MOV formātā ir iespējama tikai tad, ja rezultāts ietilpst vienā diskā. Pirmais ievietotais disks nosaka datu nesēja tipu visiem pārējiem diskos. Ja ieraksti tika eksportēti vairākos CD/DVD/Blu-Ray diskos un jums vispirms jāpārskata visas eksportētās kameras visos eksportētajos laika periodos, iekopējiet visu disku saturu savā cietajā diskā. Varat ignorēt visus parādītos pārrakstīšanas brīdinājumus. Varat skatīt ierakstus, kas eksportēti vienā diskā, izvēloties to no eksporta laikā izveidoto disku grupas. Ja video datu eksportēšana CD/DVD/Blu-Ray diskā nebija sekmīga vai lietotājs atceļ eksportēšanu, šī eksportēšanas procesā jau eksportētie video dati tiek paturēti. Ja sadaļā Configuration Client ir iespējota autentiskuma pārbaude, katra eksportēšanas darbība tiek automātiski pārbaudīta.

### Panorāmas kameras eksportēšana

Kad eksportējat panorāmas kameras ierakstus, vienmēr tiek eksportēts pilnāpla attēls. Ja eksportējat vairākus vienai kamerai atbilstošas apgriezta attēla rūtis, šīs kameras pilnāpla attēls tiek eksportēts tikai vienreiz. Tas attiecas arī uz tādu kameru eksportēšanu, kas nav panorāmas kameras.

### Skatiet

- *Eksportēt video no grāmatzīmju dialoglodziņa, lpp. 70*
- *Eksportēt video ar vairākām grāmatzīmēm dialoglodziņā, lpp. 72*
- *Dialoglodziņš Export Video, lpp. 86*
- *Laika skalas logs, lpp. 150*
- *Video meklēšanas rezultātu logs, lpp. 77*
- *Autentiskuma pārbaudes rezultātu dialoglodziņš, lpp. 81*

## 12.10.1

### Laika perioda eksportēšana

Galvenais logs > 

#### Lai eksportētu laika periodu

1. Noklikšķiniet uz cilnes .
2. Izmantojot noslēguma līniju, atlasiet laika periodu laika skalā.
3. Lai redīgētu vērtības, noklikšķiniet uz noslēguma līnijas laika etiķetes.
4. Noklikšķiniet uz .  
Tiek atvērts dialoglodziņš **Export**.
5. Veiciet nepieciešamos iestatījumus.  
Ja vēlaties šifrēt eksportētos failus, ierakstiet paroli un apstipriniet to.
6. Noklikšķiniet uz **Export**.  
Tiek noteikts eksportējamo ierakstu lielums. Tiek noņemti ieraksti, kas pārklājas. Ja nepietiek brīvas vietas, tiek parādīts kļūdas ziņojums.  
Automātiski tiek pārbaudīts eksportējamā materiāla autentiskums.  
Faili tiek eksportēti atlasītajā datu nesējā.
7. Ja pieejams, noklikšķiniet uz **Verification Details**, lai atvērtu **Authenticity Verification Result** dialoglodziņu.

#### Piezīme.

- Ja operatoram nav atļaujas skatīt ierobežoto video un viņš eksportē ierobežotu laika periodu:
- Fails tiek eksportēts ar tukšiem laika diapazoniem.
- Tiek izveidoti vairāki faili.

## 12.10.2 Vienas meklēšanas ievadnes eksportēšana

Galvenais logs > 

### Lai eksportētu vienu meklēšanas ievadni

1. Veiciet video datu meklēšanu.
2. Noklikšķiniet uz cilnes .
3. Noklikšķiniet uz ievadnes meklēšanas rezultātu sarakstā.
4. Noklikšķiniet uz cilnes .
5. Noklikšķiniet uz . Tiek atvērts dialoglodziņš **Export**.
6. Veiciet nepieciešamos iestatījumus. Ja vēlaties šifrēt eksportētos failus, ierakstiet paroli un apstipriniet to.
7. Noklikšķiniet uz **Export**. Automātiski tiek pārbaudīts eksportējamā materiāla autentiskums. Ievadne tiek eksportēta atlasītajā datu nesējā.
8. Ja pieejams, noklikšķiniet uz **Verification Details**, lai atvērtu **Authenticity Verification Result** dialoglodziņu.

## 12.10.3 Eksportēšana uz vienu failu

Galvenais logs > 

Video ierakstus var eksportēt uz vienu tilpsaspiestu (ZIP) failu.

### Eksportēšana uz vienu failu

1. Noklikšķiniet uz cilnes .
2. Izmantojot noslēguma līniju, atlasiet laika periodu laika skalā.
3. Lai redīgētu vērtības, noklikšķiniet uz noslēguma līnijas laika etiķetes.
4. Noklikšķiniet, lai atlasītu **Export as single ZIP file**.
5. Veiciet nepieciešamos iestatījumus. Ja vēlaties šifrēt eksportētos failus, ierakstiet paroli un apstipriniet to.
6. Noklikšķiniet uz **Export**. Tiek noteikts eksportējamo ierakstu lielums. Ja nepietiek brīvas vietas, tiek parādīts kļūdas ziņojums. Automātiski tiek pārbaudīts eksportējamā materiāla autentiskums. Ieraksti tiek eksportēti, un eksportētais tiek apkopots vienā ZIP failā.
7. Ja pieejams, noklikšķiniet uz **Verification Details**, lai atvērtu **Authenticity Verification Result** dialoglodziņu.

**Ievērošanai!**

Tilpsaspiešu eksporta failu nevar pievienot Operator Client.

**Skatiet**

– *Dialoglodziņš Export Video, lpp. 86*

**12.10.4****Paroles norādīšana eksportēšanai**

Galvenais logs >  > Izvēlne **Timeline** > **Export video...** Komanda > **Export** dialoglodziņš  
vai

Galvenais logs >  > Ar labo pogu noklikšķiniet uz grāmatzīmes > **Export video of bookmark** Komanda > **Export video of bookmark** dialoglodziņš  
vai

Galvenais logs > Cilne  > Ar labo pogu noklikšķiniet uz grāmatzīmes > **Export video of multiple bookmarks** Komanda > **Export video of multiple bookmarks** dialoglodziņš  
Varat norādīt paroli jebkurai vietējai eksportēšanai, ko veicat, izmantojot Operator Client.

**Lai norādītu paroli:**

1. Noklikšķiniet, lai atlasītu **sākotnējo formātu**.
2. Noklikšķiniet, lai atlasītu **Encrypt Export**.
3. Ierakstiet paroli un apstipriniet to.
4. Veiciet atbilstošos iestatījumus.
5. Noklikšķiniet uz **Export**.  
Tiek veikta šifrēta eksportēšana.  
Kad eksportēšanas rezultāts tiek ielādēts, operatoram jāievada parole.



**Skatiet**

- *Eksportēt video no grāmatzīmju dialoglodziņa, lpp. 70*
- *Eksportēt video ar vairākām grāmatzīmēm dialoglodziņā, lpp. 72*
- *Dialoglodziņš Export Video, lpp. 86*

**12.10.5****Dialoglodziņš Export Video****Ievērošanai!**

Šajā dokumentā ir aprakstītas dažas funkcijas, kas nav pieejamas BVMS Viewer. Detalizētu informāciju par dažādiem BVMS izdevumiem skatiet vietnē [www.boschsecurity.com](http://www.boschsecurity.com) un BVMS ātrās atlasē rokasgrāmatā: [BVMS ātrās atlasē rokasgrāmatā](#).

Galvenais logs >  > Izvēlne **Timeline** > **Export video...** Komanda > **Export**  
vai

Galvenais logs >  >  **Timeline logs** > **Export** konteksta izvēlne  **Export video** poga

**Name**

Ja nepieciešams, ierakstiet eksportējamā faila nosaukumu vai izmantojiet noklusējuma nosaukumu.

**Start:**

Rāda atlasīto eksportēšanas sākuma laiku.

**End:**

Rāda atlasīto eksportēšanas beigu laiku.

**Native**

Noklikšķiniet, lai atlasītu BVMS Export Player formātu.

Izvēlieties **Include Export Player** dialoglogu, ja vēlaties eksportēt video kopā ar BVMS Export Player.

**Include Export Player**

Ja eksportējat video sākotnējā sistēmas formātā, varat kā skatītāju pievienot BVMS Export Player. Ja vēlaties iekļaut BVMS Export Player, noklikšķiniet, lai to atlasītu.

**Encrypt Export**

Noklikšķiniet, lai šim eksportam atlasītu šifrēšanu.

**Password**

Ierakstiet paroli šifrētajai eksportēšanai. Apstipriniet paroli laukā **Confirm password**.

**MOV (Fast and compatible with Media Player)**

Noklikšķiniet, lai atlasītu MOV formātu (saderīgs, piem., ar QuickTime no Apple).

**MP4 (Most commonly used to store video and audio)**

Noklikšķiniet, lai atlasītu MP4 formātu (saderīgs, piem., ar VLC multivides atskaņotāju vai Windows Media Player).

**Include audio**

Ja vēlaties iekļaut audio, noklikšķiniet, lai to atlasītu.

**Add timestamp as subtitle**

Atlasiet, lai pievienotu laikspiedolu kā subtitrus.

**Privacy overlay**

Izvēlieties, lai pievienotu Privacy overlay uz eksportētiem video kamerām, kurām Privacy overlay vēl nav aktivizēts.

**Piezīme:** Vietējā un attālā eksportēšana netiek atbalstīta kamerām ar Privacy overlay.

**Export as single ZIP file**

Atlasiet, lai saglabātu eksportētos failus vienā tilpsaspiestā failā. Tilpsaspiesta faila formātu izmanto, lai saglabātu visus eksportētos failus vienā failā; datu saspišana nav pieejama. Nodalījumā FAT32 maksimālais tilpsaspiestā faila izmērs ir 4 GB.

**Remote Export**

Noklikšķiniet, lai iespējotu attālo eksportēšanu. Varat no savas Enterprise System izvēlēties Management Server. No šī Management Server tiks veikta eksportēšana.

Nodrošiniet, ka ir pieejams vēlamais datu nesējs.

**Disk**

Noklikšķiniet uz **Browse**, lai atlasītu cietā diska nodalījumu eksportēšanai.

**Split size**

Ļauj konfigurēt eksportētā video ieraksta sadalījuma lielumu, lai sadalītos gabalus pielāgotu jūsu datu nesējam. Šī konfigurācija ir pieejama tikai formātiem, kas nav vietējie.

**Piezīme.** Vērtība ir aptuvena vērtība. Eksportētais video ir sadalīts, piemēram, pilnos kadros vai blokos. Tāpēc eksportēto gabalu lielums precīzi neatbilst tai pašai konfigurētajai vērtībai.

**CD/DVD/Blu-Ray**

Sarakstā atlasiet CD/DVD/Blu-Ray rakstītāju, ko izmantot eksportēšanai.

Nav aktīvs, kad ir atlasīta opcija **Remote Export**.

**Finalize Disk**

Noklikšķiniet, lai norādītu, ka pēc sekmīga ierakstīšanas procesa datu nesējs ir pabeigts. Pēc pabeigšanas datu nesējā nekādus papildu datus vairs nevar ierakstīt.

**Comment:**

Ievadiet komentāru par eksportu.

**Cancel**

Noklikšķiniet, lai saglabātu dialoglodziņa iestatījumus līdz nākamajai Operator Client startēšanas reizei.

**Skatiet**

- *Video datu eksportēšana, lpp. 83*
- *Paroles norādīšana eksportēšanai, lpp. 86*
- *Eksportēšana uz vienu failu, lpp. 85*

**12.10.6****Video eksportēšanas dialoglodziņš**

Galvenais logs >  > Izvēlnē **Unrestrict video...** > Komanda **Export video...** > **Export** dialoglodziņš > Poga **Export** > **Export** dialoglodziņš  
vai  
vai

Galvenais logs > cilne  > Ar labo pogu noklikšķiniet uz grāmatzīmes > Komanda **Export video of multiple bookmarks** > **Export** dialoglodziņš > Poga **Export** > **Export** dialoglodziņš  
vai

Galvenais logs >  > Ar labo pogu noklikšķiniet uz grāmatzīmes > Komanda **Export video of bookmark** > **Export** dialoglodziņš > Poga **Export** > **Export** dialoglodziņš  
Ļauj skatīt informāciju par veikto eksportēšanu un attēlot autentiskuma pārbaudes rezultātus; šī pārbaude automātiski notiek katrā eksportēšanas reizē.

**Verification Details**

Noklikšķiniet, lai atvērtu **Authenticity Verification Result** dialoglodziņu.

Šī poga ir pieejama tikai tad, ja ir konstatētas problēmas ar autentiskumu.

**Skatiet**

- *Video datu eksportēšana, lpp. 83*
- *Eksportēšana uz vienu failu, lpp. 85*

**12.11****Eksportētā video ielāde**

Galvenais logs > 





### Ievērbai!

Tilpsaspiestu eksporta failu nevar pievienot Operator Client.

### Eksportēšanas formāti

- Eksportēšana blokos (info), izveidota ar VRM eXport Wizard
- Nešifrēti eksportēšanas faili (\*.info), izveidoti ar BVMS Operator Client
- Šifrēti eksportēšanas faili (\*.encr), izveidoti ar BVMS Operator Client
- Eksportēšanas faili (\*.mp4), kas izveidoti ar BVC

### Papildinformācija

Video eksportēšanas materiāli, kas izveidoti ar VRM eXport Wizard, tiek rādīti kā `info` fails.

Izmantojot VRM eXport Wizard, iespējams eksportēt lielu datu apjomu.

VRM eXport Wizard ir daļa no BVMS laidiena ZIP, mapē Bonus.

Lai iegūtu papildinformāciju, skatīt VRM eXport Wizard programmatūras rokasgrāmatu.

Eksportētos ierakstus var importēt attēlošanai. Pirms ielādēt eksportētos failus, kas tika eksportēti vienā saspiebtā ZIP failā, izvelciet attiecīgo ZIP failu.

1. Izvēlnē **Unrestrict video...** noklikšķiniet uz komandas **Load exported video...**  
Tiek parādīts dialoglodziņš eksportēto failu atvēršanai.
2. Izvēlieties nepieciešamo failu un noklikšķiniet uz **Open**.  
Šifrētajiem eksporta failiem ir paplašinājums `.encr`, savukārt nešifrētajiem failiem ir paplašinājums `.info`, eksportēšanas bloki ir attēloti kā `info` fails.  
Ja atlasāt failu, kam ir paplašinājums `.encr`, ievadiet paroli, kas tika izmantota eksportētajam materiālam.

Ielādētais video tiek parādīts logā .

Lai atskaņotu ielādēto video, izvērsiet ievadni un velciet kameru uz attēla rūti.

Ja kamera tika eksportēta uz datora, kurā Operator Client bija pieteicies serverī Enterprise Management Server, kameras nosaukums tiek parādīts ar šīs kameras nosaukumu Management Server kā prefiksu.

Kad izejat no Operator Client, eksporta koka ievadnes tiek noņemtas.

3. Lai noņemtu eksportēto video, ar peles labo pogu noklikšķiniet uz  un noklikšķiniet uz **Unload Export**.

### Skatiet

- *Eksportēšanas logs, lpp. 149*
- *Laika skalas logs, lpp. 150*

## 12.12

### Video satura analīzes (VCA) iespējošana

Galvenais logs

vai

trauksmes attēla logs

#### Lai iespējotu:

- ▶ Ar labo pogu noklikšķiniet uz Attēlu rūts vai trausmju attēlu rūts, kurai piešķirta kamera, un noklikšķiniet uz **Enable Content Analysis**.  
Tiks parādīti VCA pārklājumi.

**Lai atspējotu:**

- ▶ Ar labo pogu noklikšķiniet uz Attēlu rūts vai trauksmju attēlu rūts, kurai piešķirta kamera, un noklikšķiniet uz **Disable Content Analysis**. VCA pārklājumi pazudīs.

Šis iestatījums tiek saglabāts pēc nākamās Operator Client restartēšanas vai atkārtotas pieteikšanās, pēc kameras aizvēršanas un atkārtotas parādīšanas Attēla rūtī vai pēc tam, kad tiek atkārtoti aktivizēts trausmes signāls ar piešķirto kameru.

## 12.13 Izvērstās meklēšanas izpilde

Galvenais logs >  > Atlasīt attēla rūti >  cilne

Forensic Search ļauj meklēt konkrētus rekvizītus atlasītās attēlu rūts video. IVA Forensic Search iespēja ir pieejama tikai VRM, vietējai krātuvei, bloku eksportam un Bosch Video Client ierakstiem.

**Lai veiktu Forensic Search:**

1. Atlasiet attēla rūti, kurā vēlaties atrast kustību un kurā ir konfigurēts vienums Forensic Search.
2. Izmantojot Noslēguma līniju, atlasiet laika periodu laika skalā.
3. Atlasiet  cilni.
4. **Search mode** sarakstā atlasiet attiecīgo ierakstu.
5. **Type** sarakstā atlasiet attiecīgo ierakstu.
6. Konfigurējiet Forensic Search.
7. Noklikšķiniet uz **Search**, lai sāktu Forensic Search.







simbols ir redzams, lai parādītu, ka Forensic Search tika veiksmīgi izpildīts.

8. Atlasiet cilni , lai sameklētu atbilstošo ierakstu sarakstu.
9. Lai atskaņotu atbilstīgo video, veiciet dubultklikšķi uz ievadnes. Tiek parādīts atbilstīgais video.

**Lai konfigurētu Forensic Search:**

1. Atlasiet attiecīgo attēla rūti.
2. Atlasiet  cilni.
3. Izvēlieties režīmu sarakstā **Search mode**, piemēram, **Individual camera search**.
4. Ja piemērojams, atlasiet priekšiestatījumu.
 



**Piezīme.** Priekšiestatījums **<auto saved>** ielādē iepriekš konfigurētos uzdevumus.
5. Izvēlieties veidu no saraksta **Type**, piemēram, **Video Analytics**.
6. Atlasiet cilni **Tasks**.
7. Noklikšķiniet uz , lai pievienotu jaunu uzdevumu.
8. Atlasiet uzdevumu, piemēram, .

9. Noklikšķiniet uz  .
10. Definējiet uzdevumu un noklikšķiniet uz  , lai pabeigtu.  
 simbols ir redzams, lai parādītu, ka Forensic Search tagad ir konfigurēts.

#### Lai konfigurētu Kustība+:

1. Velciet apgabalu, lai atlasītu šūnas, kurās jāpārbauda kustība.  
Atlasītais apgabals tiek parādīts caurspīdīgi dzeltens.
2. Lai notīrītu atlasīto apgabalu, ar peles labo pogu noklikšķiniet uz izvēlētā apgabala un noklikšķiniet uz **Clear All**.

#### Lai rediģētu esošu uzdevumu:

1. Atlasiet uzdevumu, ko vēlaties rediģēt.
2. Noklikšķiniet uz  .
3. Veiciet attiecīgās izmaiņas.
4. Noklikšķiniet uz  .

#### Logs Forensic Search

Ļauj atrast video datus, atlasot Forensic Search veidu, piemēram, MOTION+.

#### Search mode

Atlasiet vajadzīgo meklēšanas režīmu.

#### Individual camera search

Veiciet Forensic Search atsevišķi atlasītajai attēla rūtij.

**Piezīme.** Ja vairāk nekā vienai atvērta attēla rūtij ir konfigurēts Forensic Search, meklēšana attiecas uz visām rūtīm atbilstoši to individuālajai meklēšanas konfigurācijai.

#### Common camera search

Veiciet Forensic Search, piemērojot atlasītās attēla rūts meklēšanas konfigurāciju visām pārējām atvērtajām attēla rūtīm.

#### Presets

Atlasiet ierakstu, lai ielādētu iepriekš saglabātos iestatījumus.

**Piezīme.** Jaunākie konfigurētie iestatījumi vienmēr tiek saglabāti automātiski. Varat tos ielādēt, atlasot ierakstu **<auto saved>**.

Noklikšķiniet uz  , lai saglabātu savus konfigurētos priekšiestatījumus. Var ievadīt aprakstošu nosaukumu.

**Piezīme.** Nesaglabātie priekšiestatījumi ir pieejami tikai tik ilgi, kamēr ir atvērta kamera. Ja to aizverat un atkal atverat, konfigurācija tiek saglabāta kā **<auto saved>**.

#### Type

Atlasiet nepieciešamo analīzes veidu, piemēram:

- Intelligent Video Analytics

- MOTION+

**Piezīme.** Ja atlasa kādu no šiem algoritmiem, var tieši iestatīt atbilstīgos parametrus.

Konfigurējiet Forensic Search. Skatiet izmantotās Intelligent Video Analytics versijas lietotāja dokumentāciju.

Attēlu rūtī skatiet atlasīto objektu rekvizītus un izmantojiet tos, lai precizētu savus Forensic Search kritērijus labāku rezultātu iegūšanai.

### Search

Noklikšķiniet, lai palaistu Forensic Search.

Papildinformāciju par video analīzi skatiet Video Content Analysis (VCA) dokumentācijā.

### Skatiet

- *Laika skalas logs, lpp. 150*

## 12.14 Forensic Search rezultātu logs

Galvenais logs >  cilne

Parāda to video datu ievadnes, kas ietver atlasītajā attēlu rūtī rādītās kameras fiksētās kustības. Ir iespējams atlasīt ievadni atskaņošanai, aizsardzībai, autentiskuma pārbaudīšanai, arhivēšanai un eksportēšanai.

Parāda ierakstus, kas atbilst meklēšanas kritērijiem.

### Skatiet

- *Izvērstās meklēšanas izpilde, lpp. 90*
- *Video datu eksportēšana, lpp. 83*

## 12.15 Žurnāla ievadņu atrašana

Galvenais logs > izvēlne **Tools** > komanda **Find in logbook...** > dialoglodziņš (ja nepieciešams) **Please select a Server** > dialoglodziņš **Select Search Parameters**  
Sadaļā Logbook var meklēt konkrētus notikumus, trauksmes, ierīces un notikumu virknes. Meklēšanas kritērijus var saglabāt kā filtru. Atlasot citu laika joslu, atbilstoši mainās žurnāla meklēšanas rezultātu datuma un laika rādījums.

### Lai atrastu žurnāla ievadnes:

1. Sadaļā Enterprise System izvēlieties meklēšanai nepieciešamo Management Server objektu.
2. Sarakstā **Filter** izvēlieties iepriekš definētu filtru (ja pieejams). Filtrs satur visus iestatījumus, kurus veidojat šajā dialoglodziņā. Izvēlēto filtru var saglabāt, ielādēt un izdzēst. Varat atiestatīt izvēlēto filtra iestatījumus.
3. Laukā **Date and Time** ievadiet meklēšanas procesa sākuma datumu un laiku, beigu datumu un laiku.
4. Sarakstā **Result Count** ierobežojiet meklēšanā iegūto atbilstošo ievadņu skaitu.
5. Lai ierobežotu meklēšanu ar konkrētiem notikumiem, noklikšķiniet uz **Add**.
6. Lai noteiktu meklēšanas kritērijus teksta datiem, noklikšķiniet uz **Add/Edit**.
7. Laukā **Alarms** izvēlieties meklēšanas kritērijus, lai ierobežotu meklēšanu ar konkrētām trauksmēm.
8. Lai meklēšanu ierobežotu ar konkrētām ierīcēm, noklikšķiniet uz **Add**.

9. Laukā **Details** ierakstiet meklēšanas virkni. Varat izmantot \* kā aizstājējzīmi.
10. Laukā **User name** ievadiet meklējamo lietotājevārdu.
11. Noklikšķiniet uz **Search**.  
Tiek parādīts dialoglodziņš **Logbook results**: ar atbilstīgām ievadnēm.

#### Skatiet

- *Atlasiet dialoglodziņu Search Parameters., lpp. 93*
- *Žurnāla rezultāti: dialoglodziņš, lpp. 96*
- *Meklēšanas nosacījumu dialoglodziņš, lpp. 95*
- *Dialoglodziņš Device Selection, lpp. 95*
- *Dialoglodziņš Event Selection, lpp. 95*

### 12.15.1

#### Unmanaged site pieteikšanās datu atrašana

Galvenais logs > izvēlne **Tools** > komanda **Find in logbook...** > dialoglodziņš (ja nepieciešams) **Please select a Server** > dialoglodziņš **Select Search Parameters**  
Pieteikšanās notikuma dati ir pieejami darbstacijā, kas ir konfigurēta citā sistēmā BVMS kā unmanaged site. Ja Operator Client lietotājs piekļūst attiecīgajai darbstacijai, izmantojot unmanaged site, attiecīgais notikums tiek reģistrēts kā notikums **Operator Logon**.

#### Pieteikšanās datu atrašana

1. Lai ierobežotu meklēšanu ar konkrētiem notikumiem, noklikšķiniet uz **Add**.
2. Dialoglodziņā **Event Selection** izvērsiet **Events and Alarms**, izvērsiet **System Devices**, izvērsiet **User Actions**.
3. Noklikšķiniet, lai atlasītu **Operator Logon** un **Operator Logoff**.
4. Noklikšķiniet uz **Search**.  
Tiek parādīts dialoglodziņš **Logbook results**: ar atbilstīgām ievadnēm.

### 12.15.2

#### Lūdzu, atlasiet serveri

Galvenais logs > izvēlne **Tools** > komanda **Please select a Server**

Šis dialoglodziņš tiek parādīts tikai, ja esat pieteicies kā Enterprise User Group lietotājs. Sniedz iespēju atlasīt pārvaldības serveri, kurā tiek veikta meklēšana žurnālā.

#### Management Server:

Atlasiet vajadzīgā Management Server IP adresi.

### 12.15.3

#### Atlasiet dialoglodziņu Search Parameters.

Galvenais logs > izvēlne **Tools** > komanda **Find in logbook...** > dialoglodziņš **Please select a Server** (ja nepieciešams)  
vai



Galvenais logs >  >  > **Video by event search** ieraksts

Ļauj definēt un saglabāt meklēšanas kritērijus ievadņu meklēšanai žurnālā. Ja atvērāt šo dialoglodziņu atskaņošanas režīmā, izmantojot izvēlni **Tools**, logā **Timeline** izvēlētais laika periods tiek kopēts **Date and Time** laukos.

Ja palaižat šo dialoglodziņu ar **Video by event search**, teksta datu meklēšana netiek atbalstīta. Ja palaižat, izmantojot komandu **Find in logbook...**, teksta datu meklēšana tiek atbalstīta.

Ja atvērāt šo dialoglodziņu, izmantojot **Video by event search**, pašreizējā attēla loga kameras tiek izvēlētas meklēšanai un tiek izvēlēts Management Server, kas pieder izvēlētajā attēla rūtī parādītajai kamerai. Ja attēla logā nav parādīta neviena kamera, tiek iepriekš atlasīts pirmais Management Server loģiskajā kokā.

Atlasot citu laika joslu, atbilstoši mainās žurnāla meklēšanas rezultātu datuma un laika rādījums.

**Filter**

Atlasiet filtra nosaukumu ar iepriekš noteiktiem meklēšanas kritērijiem vai ievadiet jauna filtra nosaukumu.

**Delete**

Noklikšķiniet, lai noņemtu **Filter** sarakstā atlasīto ievadni.

**Load**

Noklikšķiniet, lai ielādētu atlasītā filtra nosaukuma meklēšanas kritērijus.

**Save**

Noklikšķiniet, lai saglabātu meklēšanas kritērijus ar atlasīto filtra nosaukumu.

**Reset**

Noklikšķiniet, lai notīrītu visus atlasītā filtra nosaukuma meklēšanas kritērijus.

**Date and Time**

Ievadiet datumu un laiku, lai noteiktu laika periodu, kurā veikt meklēšanu.

**Result Count**

Sarakstā atlasiet ievadni, lai ierobežotu meklēšanas rezultātu skaitu.

**Add**

Noklikšķiniet, lai atvērtu dialoglodziņu **Event Selection**.

**Remove**

Noklikšķiniet, lai noņemtu atlasītu notikuma ievadni.

**Remove All**

Noklikšķiniet, lai noņemtu visas notikumu ievadnes.

**Add/Edit**

Noklikšķiniet, lai atvērtu dialoglodziņu **Search Conditions**.

**Remove**

Noklikšķiniet, lai noņemtu izvēlētajā nosacījuma ierakstu.

**Remove All**

Noklikšķiniet, lai noņemtu visu nosacījumu ierakstus.

**Alarm priority**

Izvēlieties meklējamo trauksmes prioritāti.

**Alarm State**

Izvēlieties meklējamo trauksmes statusu.

**Record only**

Noklikšķiniet, lai izvēlētos meklēšanai tikai ierakstu trauksmes.

**Force workflow**

Noklikšķiniet, lai izvēlētos meklēšanai izraisītas darbplūsmas trauksmes.

**Auto clear**

Noklikšķiniet, lai izvēlētos meklēšanai automātiski notīrāmas trauksmes.

**Add**

Noklikšķiniet, lai atvērtu dialoglodziņu **Device Selection**.

**Remove**

Noklikšķiniet, lai noņemtu atlasītu ierīces ievadni.

**Remove All**

Noklikšķiniet, lai noņemtu visas ierīces ievadnes.

**Details**

Ievadiet meklējamo virkni. Daži svarīgi notikumi satur virknes, kas palīdz tos atrast.

Piemēram, noteiktam sistēmas kļūdas notikumam ir virkne **Server alarm queue capacity reached!**. Varat izmantot \* kā aizstājējzīmi. Piemēram, ievadiet \*triggered\*, lai atrastu virkni An alarm was triggered by a network failure.\*triggered, citādi triggered\* nevarēs atrast šo virkni.

**User name**

Ievadiet meklējamo lietotājvārdu.

**Search**

Noklikšķiniet, lai sāktu meklēšanu. Tiek atvērts dialoglodziņš **Logbook results:**.

**Close**

Noklikšķiniet, lai aizvērtu dialoglodziņu. Meklēšana nenotiek. Ja neesat saglabājis meklēšanas kritērijus ar filtra nosaukumu, tie tiks zaudēti.

**Skatiet**

– *Video ieraksta atrašana, lpp. 76*

**12.15.4****Dialoglodziņš Event Selection**

Galvenais logs > izvēlne **Tools** > komanda **Find in logbook...** > dialoglodziņš **Select Search Parameters** > poga **Add**

Ļauj pievienot notikumus, lai veiktu filtrēšanu.

**Skatiet**

– *Video ieraksta atrašana, lpp. 76*

**12.15.5****Dialoglodziņš Device Selection**

Galvenais logs > izvēlne **Tools** > komanda **Find in logbook...** > dialoglodziņš **Select Search Parameters** > poga **Add**

Ļauj izvēlēties atbilstošas ierīces, lai atrastu žurnāla ievadnes un ierakstītos video.

**Skatiet**

- *Video ieraksta atrašana, lpp. 76*
- *Žurnāla ievadņu atrašana, lpp. 92*
- *Atlasiet dialoglodziņu Search Parameters., lpp. 93*

**12.15.6****Meklēšanas nosacījumu dialoglodziņš**

Galvenais logs > izvēlne **Tools** > komanda **Find in logbook...** > dialoglodziņš **Select Search Parameters** > poga **Add/Edit**

Varat kombinēt vairākas dažādu teksta datu ierakstu vērtības, lai atrastu vēlamo žurnāla ievadni. Piemēram, lai atrastu attiecīgo žurnāla ievadni, varat apvienot bankas kodu ar datumu.

**Add Condition**

Noklikšķiniet, lai kolonnā **Data Field Name** pievienotu jaunu ievadni.

Pieejamo datu vērtību sarakstā atlasiet nepieciešamo ievadni.

Kolonnā **Comparative Value** ierakstiet meklēšanas virkni.

Atkārtojiet šīs darbības ar citām datu vērtībām.

**Remove Condition**

Noklikšķiniet, lai noņemtu izvēlēto ievadni.

**Remove All**

Noklikšķiniet, lai noņemtu visas ievadnes.

**Skatiet**

- *Atlasiet dialoglodziņu Search Parameters., lpp. 93*
- *Žurnāla ievadņu atrašana, lpp. 92*

**12.15.7****Žurnāla rezultāti: dialoglodziņš**

Galvenais logs > izvēlne **Tools** > komanda **Find in logbook...** > dialoglodziņš **Select Search Parameters** > poga **Search**

Parāda žurnāla meklēšanas rezultātus. Atlasot citu laika joslu, atbilstoši mainās žurnāla meklēšanas rezultātu datuma un laika rādījums.

**Back to filter**

Noklikšķiniet, lai atvērtu dialoglodziņu **Select Search Parameters**.

**Save results**

Noklikšķiniet, lai atvērtu dialoglodziņu, kurā var saglabāt teksta failu ar žurnāla ierakstiem kā CSV failu.

**Ievērbai!**

Kad atverat šādu eksportētu CSV failu, izmantojot Microsoft Excel, pastāv iespēja, ka laika šūnās nebūs redzamas sekundes.

Lai to novērstu, mainiet šo šūnu formatējumu no m/d/yyyy h:mm uz m/d/yyyy h:mm:ss

**12.16****Teksta datu parādīšana**

Galvenais logs >  > klikšķis ar labo pogu uz attēla rūts > **Text Data Show Bottom** vai **Text Data Show Right**

Galvenais logs > klikšķis ar labo pogu uz attēla rūts > **Text Data Show Bottom** vai **Text Data Show Right**

**Ievērbai!**

Sistēmas administratoram ar Configuration Client jākonfigurē teksta datu ierakstīšana.

Teksta datu rūtī var parādīt ierakstītos teksta datus.

Teksta vērtības tiek parādītas kreisajā kolonnā, teksta lauku nosaukumi tiek parādīti labajā kolonnā.

**Lai atrastu ierakstus ar teksta datiem:**

1. Atlasiet laika periodu.
2. Noklikšķiniet uz .
3. Atlasiet **Please select a Server**.
4. Ievadiet vai izvēlieties nepieciešamos meklēšanas kritērijus.
5. Noklikšķiniet uz **Search**.



**Lai parādītu teksta datus:**

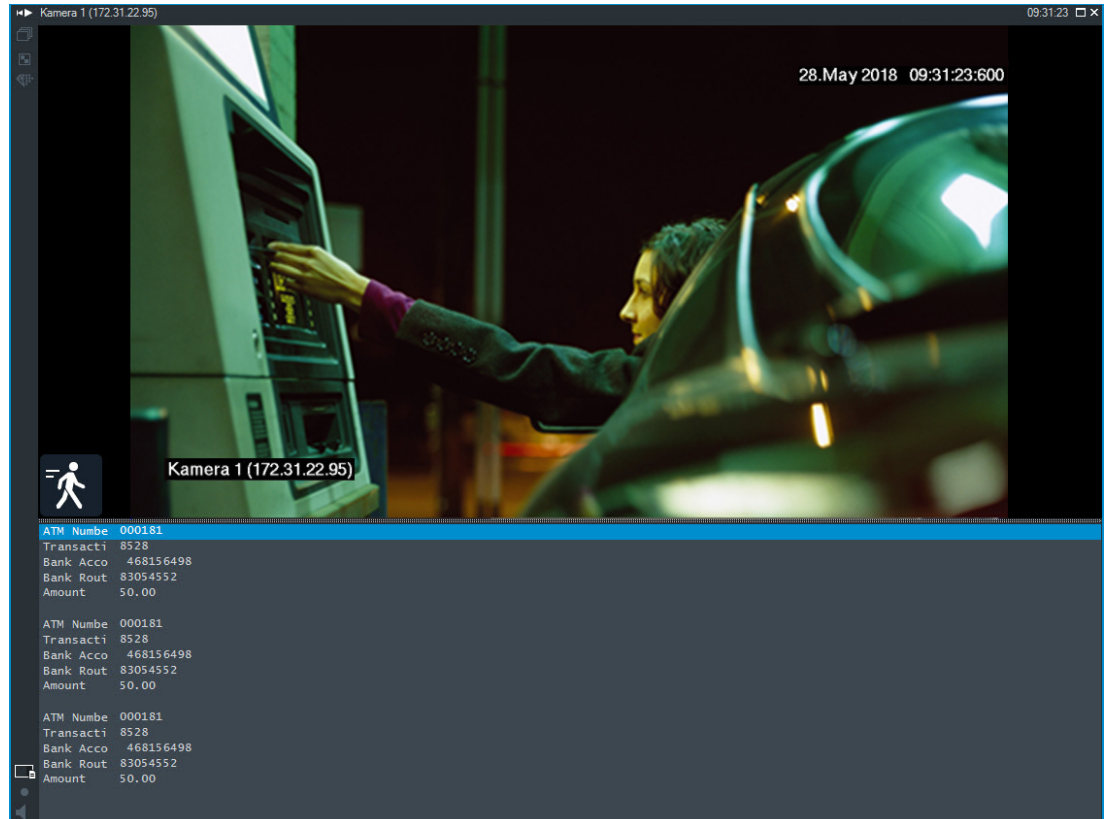

1. Kad notikums ar teksta datiem ir reģistrēts, pārvietojiet noslēguma līniju laika pozīcijā.
2. Laika skalā sāciet atskaņošanu.  
Teksta dati tiek rādīti teksta datu rūtī.

Nākamajā ekrānuzņēmumā ir parādīts piemērs:

**Skatiet**

– *Video ieraksta atrašana, lpp. 76*

**12.17****Teksta datu meklēšana**

Galvenais logs >  >  >  > **Please select a Server** ieraksts > **Search for Text Data** dialoglodziņš

Operators var meklēt papildu teksta datus, lai atrastu atbilstošus ierakstus. Teksta dati ir jāuzglabā žurnālā.

Teksta datus nodrošina tādas sistēmas kā, piemēram, ārēji karšu lasītāji, bankomāti, virtuālās ievades, LPR ierīces un Person Identification ierīces. Teksta dati satur darījumu datus teksta veidā, piemēram, kontu numurus, banku kodus, personas vārdu, uzvārdu vai valstu numurzīmes.

Ierīce ieraksta teksta datus kopā ar atbilstošajiem video datiem.

**Ierobežojumi**

Pirms meklēt ierakstus ar teksta datiem ir jāveic teksta datu konfigurēšana, lai tie tiktu saglabāti žurnālā.

Kodētāja, kuram jūs konfigurējat teksta datu ierakstīšanas funkciju, programmatūras versijai ir jābūt 5.92 vai jaunākai.

Vienai kamerai var tikt sinhroni ierakstīti teksta dati no, lielākais, 32 dažādām ierīcēm. Vienam notikumam kodētājā var saglabāt ne vairāk kā 3000 baitu teksta datu. Ja rodas problēmas saistībā ar meklēšanu žurnālā, papildu datu parādīšanu vai žurnāla meklēšanas rezultātu eksportēšanu CSV formātā, iespējama iemesls ir tāds, ka papildu teksta datus ir ietvertas nedrukājamas rakstzīmes, piemēram, x00-x1F.

#### **Dialoglodziņš Teksta datu meklēšana**

Ierakstos var atrast teksta datus. Varat precizēt meklēšanu, pievienojot īpašus teksta datus ar konkrētu vērtību.

Ievadnes laukā **Data Field Name** un **Comparative Value** laukā tiek paturētas arī pēc nākamās Operator Client restartēšanas un atkārtotas pieteikšanās tajā.

#### **Sources**

Lai veiktu meklēšanu, sarakstā noklikšķiniet uz vēlamajām kamerām.

#### **Date and Time**

Parāda periodu, kurā vēlaties meklēt.

#### **Search Conditions**

Pievienojiet meklēšanas nosacījumus, lai precizētu meklēšanu.

## 12.18

### **Teksta datu žurnāla ievadņu meklēšana**

Galvenais logs > izvēlne **Tools** > komanda **Find in logbook...** > dialoglodziņš (ja nepieciešams) **Please select a Server** > dialoglodziņš **Select Search Parameters**

#### **Person Identification lietošanas gadījums**

Visos personas identifikācijas notikumos un trauksmes gadījumos var meklēt konkrētu personu sadaļā Person Identification, lai atrastu konkrētas identificētas personas agrākos ierakstus.

Lai atrastu konkrētu personu, varat meklēt šādus žurnāla ierakstu teksta datus:

- Personas vārds, uzvārds
- Personas grupa
- Personas ID

#### **Žurnāla ierakstu teksta datu meklēšana**

1. Laukā **Text Data** noklikšķiniet uz **Add/Edit**, lai ierobežotu meklēšanu ar konkrētiem teksta datiem.
2. Noklikšķiniet uz **Add Condition**.
3. Atlasiet atbilstīgo **Data Field Name**.
4. Ierakstiet **Comparative Value**.
5. Noklikšķiniet uz **OK**.
6. Noklikšķiniet uz **Search**.

Tiek parādīts dialoglodziņš **Logbook results**: ar atbilstīgām ievadnēm.

#### **Skatiet**

- *Žurnāla ievadņu atrašana, lpp. 92*
- *Teksta datu izdzēšana no žurnāla ierakstiem, lpp. 99*

## 12.19 Teksta datu izdzēšana no žurnāla ierakstiem

### Tools > Erase text data from logbook...

Lai pēc pieprasījuma izdzēstu ar personu saistītus datus, varat izdzēst teksta datus no žurnāla ierakstiem.

**Piezīme.** Visus ar personu saistītos teksta datus no žurnāla ieraksta ir iespējams izdzēst tikai uzreiz.

### Teksta datu izdzēšana no žurnāla ierakstiem

1. Noklikšķiniet uz **Erase text data from logbook...**  
Tiek atvērts dialoglodziņš **Select search parameters for erasing text data**.
2. Lai noteiktu meklēšanas kritērijus teksta datiem, noklikšķiniet uz **Add/Edit**.
3. Kolonnā **Data Field Name** atlasiet atbilstīgo ierakstu.
4. Kolonnā **Comparative Value** ierakstiet meklēšanas virkni. Varat izmantot \* kā aizstājējzīmi.
5. Noklikšķiniet uz **OK**.
6. Laukā **Date and Time** ievadiet meklēšanas procesa sākuma datumu un laiku, beigu datumu un laiku.
7. Sarakstā **Result Count** ierobežojiet meklēšanā iegūto atbilstošo ievadņu skaitu.
8. Noklikšķiniet uz **Search**.  
Tiek parādīts dialoglodziņš **Logbook entries for erasing text data** ar atbilstīgām ievadnēm.
9. Atlasiet atbilstīgos žurnāla ierakstus.  
Nospiežot taustiņu CTRL vai SHIFT, varat atlasīt vairākus ierakstus.
10. Noklikšķiniet uz **Erase text data from selected entries**.
11. Noklikšķiniet uz **OK**.  
Atlasīto ierakstu teksta dati tiek izdzēsti.

### Select search parameters for erasing text data dialoglodziņš

#### Add/Edit

Noklikšķiniet, lai atvērtu dialoglodziņu **Search Conditions**.

#### Remove

Noklikšķiniet, lai noņemtu izvēlētā nosacījuma ierakstu.

#### Remove All

Noklikšķiniet, lai noņemtu visu nosacījumu ierakstus.

#### Search

Noklikšķiniet, lai sāktu meklēšanu. Tiek atvērts dialoglodziņš **Logbook entries for erasing text data**.

#### Skatiet

- *Žurnāla ievadņu atrašana, lpp. 92*
- *Teksta datu žurnāla ievadņu meklēšana, lpp. 98*

## 12.20 Video parādīšana, izmantojot zemu joslas platumu

Galvenais logs

Var atskaņot kameras ierakstus vai skatīt kameras tiešraides attēlus ar Operator Client, pat ja starp BVMS un jūsu Operator Client datoru ir šaura joslas platuma tīkla savienojums.

Transkoderi neatbalsta intelligent tracking, ROI, Intelligent Video Analytics pārklājumus un teksta datus.

**pārkodēšana;**

Lai varētu veikt pārkodēšanu, VRM ir jābūt aprīkotai ar vismaz vienu pārkodēšanas ierīci. Šī pārkodēšanas ierīce nav konfigurēta sistēmā BVMS. Skatiet VRM dokumentāciju, kā konfigurēt pārkodēšanas ierīci. Pārkodēšanas ierīcēm ir vairākas pārkodēšanas instances. Produktiem DIVAR IP 3000 un DIVAR IP 7000 jau rūpnīcā tiek priekškonfigurēta viena pārkodēšanas instance.

Katrai tiešraides straumei vai ierakstīšanai ir nepieciešama sava pārkodēšanas instance.

Pārkodēšana ir pieejama tikai Bosch ražotām Video IP ierīcēm, kas pievienotas VRM.

Kamerai un pārkodēšanas ierīcei jābūt vienas VRM ierīces pārvaldībā.

Lai atlasītu vēlamo pārkodēšanas ierīci, izmantojiet dialoglodziņu **Options**.

**Pārkodēšanas iespējošana**

1. Logical Tree ar peles labo pogu noklikšķiniet uz attiecīgās kameras, norādiet uz **Preferred stream** un pēc tam noklikšķiniet, lai iespējotu **Transcoding**.
  2. Parādiet kameru attēlu rūtī.
- ⇒ Šī kamera rāda pārkodētu video.

Šis attēlu rūts rīkjoslā tiek parādīta ikona .

Ja ietekmētā kamera jau tiek rādīta attēlu rūtī, tā turpina rādīt nepārkodētu video, līdz aizverat šo attēlu rūtī.

Ja pārkodēšanas pieprasījumu nevar izpildīt, saistītā attēlu rūts kļūst melna.

**Pārkodēšanas atspējošana tiešraides režīmā**

1. Logical Tree ar peles labo pogu noklikšķiniet uz attiecīgās kameras, norādiet uz **Preferred stream** un pēc tam atlasiet citu straumi.
  2. Parādiet kameru attēlu rūtī.
- ⇒ Šī kamera rāda nepārkodētu video.

Pārkodēšanas ikona netiek parādīta.

Ja ietekmētā kamera jau tiek rādīta attēlu rūtī, tā turpina rādīt pārkodētu video, līdz aizverat šo attēlu rūtī.

**Pārkodēšanas atspējošana tiešraides režīmā**

1. Logical Tree ar peles labo pogu noklikšķiniet uz vēlamās kameras, norādiet uz **Preferred stream** un pēc tam noklikšķiniet, lai atspējotu **Transcoding**.
  2. Parādiet kameru attēlu rūtī.
- ⇒ Šī kamera rāda nepārkodētu video.

Pārkodēšanas ikona netiek parādīta.

Ja ietekmētā kamera jau tiek rādīta attēlu rūtī, tā turpina rādīt pārkodētu video, līdz aizverat šo attēlu rūtī.

**Ievērošanai!**

Varat arī iespējot vai atspējot pārkodēšanu tieši attēlu rūtī.

Lai to izdarītu, ar peles labo pogu noklikšķiniet uz attiecīgā vienuma, norādiet uz **Select stream** un pēc tam noklikšķiniet uz vēlamās izvēlnes komandas.

Šis iestatījums attiecas tikai uz atlasīto attēlu rūtī.

Šī komanda neietekmē vēlamās straumes iestatījumu Logical Tree.

**Skatiet**

- *Dialoglodziņš Options, lpp. 144*
- *Attēlu rūts, lpp. 148*



## 12.21 Ierakstīšanas avota pārslēgšana

Galvenais logs > 

Ja ir veikta atbilstoša konfigurēšana, varat mainīt ieraksta avotu. Nomainītā ieraksta avota ikona norāda uz pašreizējo statusu.

Piemērs.  norāda, ka ir redzams sekundārās VRM ieraksts.

### Lai pārslēgtu:

- ▶ Noklikšķiniet uz nomainītā ieraksta avota ikonas, piemēram,  .
- Ikona pārvēršas, piemēram, par  .
- Laika skala attēlo izvēlēto avota ierakstu.

### Skatiet





- *Izmantotās ikonas, lpp. 136*
- *Ierakstīto video atskaņošana, lpp. 77*
- *Tūlītējās atskaņošanas sākšana, lpp. 50*

## 12.22 Attēla rūšu asinhronizācija

Galvenais logs > 

Varat asinhronizēt noteiktas attēla rūts atskaņošanu un kontrolēt to neatkarīgi, izmantojot tajā iegultās atskaņošanas vadīklas. Tas ļauj, piemēram, efektīvāk sekot personai dažādās kamerās.

### Lai asinhronizētu attēla rūts atskaņošanu:

1. Noklikšķiniet uz  . Ikona mainās uz  .  
Laika skalā tiek parādīts marķieris, kur attēls ir asinhronizēts.  
Attēla rūtī parādās atskaņošanas vadības josla.
2. Izmantojiet atskaņošanas vadības pogas, lai mainītu laika skalas pozīciju.
3. Noklikšķiniet uz  , lai pārslēgtos atpakaļ uz sinhronizētu atskaņošanu.
4. Noklikšķiniet uz  , lai sinhronizētu visas asinhronizētās attēla rūtis.

## 12.23 Savienojuma izveide ar nepārvaldītu vietni

Galvenais logs

Varat izveidot savienojumu ar nepārvaldītu vietni. Šādā gadījumā Logical Tree tiek parādītas visas šajā vietnē pieejamās video tīkla ierīces. Atsakoties Operator Client sistēmā vai izejot no tās, savienojums tiek pārtraukts.

### Lai izveidotu savienojumu

1. Ar labo pogu noklikšķiniet uz  .
2. Noklikšķiniet uz **Connect to Site**.

Kamēr tiek veidots savienojums, tiek rādīts

Kad savienojums ir sekmīgi izveidots, tiek rādīts .  
Loģiskajā kokā tiek rādītas visas šajā vietnē pieejamās video tīkla ierīces.

Ja ne ar visām šīs vietnes ierīcēm ir iespējams izveidot savienojumu, tiek rādīts .  
Vēlāk varat mēģināt izveidot savienojumu ar pārējām ierīcēm, ar kurām pašlaik nav izveidots savienojums.

**Padoms.** Lai izveidotu savienojumu, varat arī veikt dubultklikšķi uz .

#### Savienojuma izveide ar pārējām ierīcēm

1. Ar labo pogu noklikšķiniet uz .
2. Noklikšķiniet uz **Retry Connection**.

#### Savienojuma pārtraukšana ar vienu vietni

1. Ar labo pogu noklikšķiniet uz vai uz .
2. Noklikšķiniet uz **Disconnect from Site**.

Ikona mainās: .

Visas Attēlu rūtis ar šai vietnei piederošajām ierīcēm automātiski tiek aizvērtas.

#### Savienojuma pārtraukšana ar visām vietnēm

- ▶ Noklikšķiniet uz .
- Tiek pārtraukts savienojums ar visām vietnēm. Savienojums ar daļēji pievienotajām vietnēm netiek pārtraukts.
- Visas Attēlu rūtis ar šai vietnei piederošajām ierīcēm automātiski tiek aizvērtas.

#### Skatiet

- *Unmanaged site, lpp. 19*

## 13 Notikumu un signālu apstrāde

Šajā nodaļā ir informācija par darbu ar trauksmēm.

Daži šajā nodaļā aprakstītie līdzekļi var būt deaktivizēti jūsu lietotāju grupai.



### Ievēribai!

Trauksmes stāvokļa attēla rūtī parādītā vietas karte ir optimizēta rādīšanai un satur tikai oriģinālās kartes faila sākotnējo skatu.

### Skatiet

- *Personas identifikācijas trauksmju pārvaldība, lpp. 109*
- *Piekluves vadības funkciju pārvaldīšana, lpp. 114*



## 13.1 Trauksmes apstiprināšana

Galvenais logs >  > cilne   
vai

Galvenais logs >  > cilne 

Varat apstiprināt vienu vai vairākas trauksmes, lai notīrītu vai sāktu darbplūsmu.

### Lai apstiprinātu trauksmi

1. Atlasiet nepieciešamo trauksmes ievadni un noklikšķiniet uz  .
2. Lai atgrieztos uz attēla logu, noklikšķiniet uz  .  
Kad trauksme ir apstiprināta, vienlaikus var notikt vairākas darbības.
  - Trauksme tiek noņemta no visu pārējo lietotāju trauksmju sarakstiem.
  - Ja tā nav parādīta, trauksmes attēla logs aizstāj logu Tiešais attēls monitorā, kas iespējots trauksmēm.
  - Trauksmes saturs (tiešraides video, video tūlītējā atskaņošana vai vietnes kartes) ir parādīts trauksmes attēlu rūšu rindā logā Trauksmes attēls.
- Ja ir kāda ar trauksmi saistīta darbplūsma, tiek iespējota darbplūsmas poga  .  
Tagad var notīrīt trauksmi vai sākt darbplūsmu. Ja trauksme ir konfigurēta, lai „izraisītu darbplūsmu”, darbplūsma jāpabeidz, pirms var notīrīt trauksmi.

### Trauksmes kameras parādīšana monitorā

- ▶ Velciet kameras attēlu no trauksmes attēlu rūts uz monitoru grupu.

### Visu trauksmju apstiprināšana kartē



1. Attēlu rūtī parādiet karti, kurā atrodas kameras karstvieta.
2. Kartē ar peles labo pogu noklikšķiniet uz kameras un noklikšķiniet uz **Accept all alarms of this device**.



Tiek akceptētas visas attiecīgās ierīces trauksmes. Akceptētās trauksmes tiek attiecīgi parādītas trauksmju sarakstā.

### Skatiet

- *Trauksmju saraksta logs, lpp. 107*

## 13.2 Komentāru pievienošana trauksmei

Galvenais logs >  >  cilne > atlasiet nepieciešamo trauksmi > ✓  
vai

Galvenais logs >  >  cilne > atlasiet nepieciešamo trauksmi > ✓  
Trauksmi var komentēt tikai pēc tās apstiprināšanas.

### Komentāra pievienošana trauksmei



1. Noklikšķiniet uz  .  
Tiek atvērta dialoglodziņš Workflow, kurā var ierakstīt komentāru un atvērt rīcības plānu trauksmei. Ja trauksmei nav piešķirts rīcības plāns, dialoglodziņā ir redzams lauks **Comment:**.
2. Laukā **Comment:** ierakstiet komentāru.
3. Noklikšķiniet uz **Close**.
4. Notīriet trauksmi.  
Komentārs tiek pievienots kā atsevišķs vienums sadaļā žurnāls un pievienots trauksmes vienumam žurnālā.

### Skatiet

– *Trauksmju saraksta logs, lpp. 107*

## 13.3 Trauksmes notīrīšana

Galvenais logs >  > cilne  vai

Galvenais logs >  > cilne 

### Lai notīrītu trauksmi

- ▶ Atlasiet nepieciešamās trauksmes ievadnes un noklikšķiniet uz  .  
Ja trauksmei ir komentāra vai darbplūsmas izraisīšanas atribūts, trauksmi nevar izdzēst tieši. Šādos gadījumos vispirms ir jāparāda rīcības plāns un jāievada komentārs.  
Trauksme tiek notīrīta un noņemta no jūsu trauksmju saraksta.  
Ja pašlaik netiek rādītas citas trauksmes, logs Trauksmes attēls tiek aizvērts un tiek parādīta attēla rūts.

### Visu trauksmju notīrīšana kartē

1. Attēlu rūtī parādiet karti, kurā atrodas kameras karstpunkts.
2. Kartē ar peles labo pogu noklikšķiniet uz kameras un noklikšķiniet uz **Clear all alarms of this device**.  
Tiek notīrītas visas attiecīgās ierīces trauksmes. Notīrītās trauksmes tiek parādītas trauksmju sarakstā.



**Skatiet**

– *Trauksmju saraksta logs, lpp. 107*

**13.4 Loga Trauksmju saraksts pielāgošana**

Galvenais logs >  > cilne   
vai

Galvenais logs >  > cilne 

**Lai kārtotu tabulu**

1. Noklikšķiniet uz kolonnas virsraksta.  
Bultiņa kolonnas virsrakstā norāda, vai tabula ir sakārtota augšupejošā vai lejupejošā secībā.
2. Lai mainītu kārtotāšanas secību, vēlreiz noklikšķiniet uz kolonnas virsraksta.

**Lai pievienotu vai noņemtu kolonnas**

- ▶ Ar peles labo pogu noklikšķiniet uz kolonnas virsraksta un noklikšķiniet uz atzīmētas ievadnes, lai noņemtu atbilstīgo kolonnu, vai noklikšķiniet uz neatzīmētas ievadnes, lai pievienotu atbilstīgo kolonnu.

**Lai mainītu kolonnu secību**

- ▶ Velciet kolonnas virsrakstu un pārvietojiet to uz nepieciešamo pozīciju.

**Lai mainītu kolonnas platumu**

1. Norādiet uz kolonnas virsraksta labo malu. Rādītājs kļūst par divvirzienu bultiņu .  
Velciet kolonnas malu pa kreisi vai pa labi.  
vai
2. Lai ātri izveidotu pietiekami platu kolonnu visa tās satura rādīšanai, veiciet dubultklikšķi uz kolonnas virsraksta labās malas.

**Skatiet**

– *Trauksmju saraksta logs, lpp. 107*

**13.5 Loga Tiešais attēls atvēršana**

Galvenais logs >  > trauksmes attēla logs  
vai

Galvenais logs >  > trauksmes attēla logs

Varat pārslēgt uz tiešraides vai atskaņošanas attēla logu, ja ir atvērts trauksmes attēla logs.

**Lai rādītu attēla logu**

- ▶ Trauksmes attēla logā noklikšķiniet uz . Tiek atvērts attēla logs.

**Cilpveida atskaņošanas sākšana/apturēšana**

- ▶ Noklikšķiniet uz .

**Skatiet**

- *Trauksmju saraksta logs, lpp. 107*
- *Attēlu logs, lpp. 147*

## 13.6 Trauksmes attēla loga trauksmes displeju pārslēgšana

Trauksmes attēlu logā varat pārslēgt trausmju displeju. Pieejamie displeji ir šādi:

- Vairākrindu trausmju displejs
- Viena skata trausmju displejs

**Lai pārslēgtu uz vairākrindu trausmju displeju:**

- ▶ Noklikšķiniet uz .

**Lai pārslēgtu uz viena skata trausmju displeju:**

- ▶ Noklikšķiniet uz .

**Lai pārslēgtu starp diviem trausmju displejiem:**

- ▶ Veiciet dubultklikšķi trausmju attēla logā vai dubultklikšķi noteiktā trausmju attēlu rūtī.



### levēribai!

Ja atrodaties vairākrindu trausmes displejā un veicat dubultklikšķi kaut kur trausmes attēla logā, pirmā attēlu rūtis trausmes attēlu rūtīs rindā pārslēgsies uz galveno attēlu rūtī viena skata trausmes displejā. Ja veicat dubultklikšķi uz noteiktas trausmju attēlu rūtis trausmju attēlu logā, šī noteiktā trausmju attēlu rūtis pārslēgsies uz galveno attēlu rūtī viena skata displejā.

### Skatiet

- *Trausmju displejs, lpp. 132*

## 13.7 Darbplūsmas sākšana

Galvenais logs >  > cilne  vai

Galvenais logs >  > cilne 

**Lai sāktu darbplūsmu**

1. Atlasiet nepieciešamo trausmes ievadni un noklikšķiniet uz . Ja šī trausme ir konfigurēta darbplūsmas izraisīšanai, tiek parādīts rīcības plāns (ja konfigurēts šai trausmei). Turklāt var ievadīt komentāru, ja tas ir konfigurēts.
2. Veiciet nepieciešamās darbības.
3. Notīriet trausmi.

### Skatiet

- *Trausmju saraksta logs, lpp. 107*

## 13.8 Trauksmes neapstiprināšana

Galvenais logs >  > cilne 

vai

Galvenais logs >  > cilne 

Ja trauksmes apstiprināšana tiek atsaukta, tā atgriežas trauksmju sarakstā aktīvā stāvoklī un tiek atkal parādīta trauksmju sarakstos visiem lietotājiem, kuri sākotnēji ir saņēmuši trauksmi.

#### Lai atceltu trauksmes apstiprināšanu

- ▶ Atlasiet apstiprināto trauksmes ievadni un noklikšķiniet uz  .  
Trauksme atkal tiek parādīta kā aktīva.

#### Skatiet

– *Trauksmju saraksta logs, lpp. 107*

## 13.9

### Lietotāja notikuma izraisīšana

Galvenais logs >  > Klikšķis uz 

Ir iespējams izraisīt lietotāja notikumu atlasītam Management Server (no Enterprise System), kas konfigurēts Configuration Client.

- ▶ Ar peles labo pogu noklikšķiniet uz  un noklikšķiniet uz vēlamās lietotāja notikuma komandas.
- ⇒ Notikums ir izraisīts.

## 13.10

### Trauksmju saraksta logs



Noklikšķiniet, lai apstiprinātu trauksmi.

Trauksme tiek izņemta no visiem trauksmju sarakstiem un citu operatoru trauksmes video displejiem.



Noklikšķiniet, lai skatītu dialoglodziņu ar rīcības plānu. Attiecīgas konfigurācijas gadījumā varat ievadīt komentāru.



Noklikšķiniet, lai notīrītu trauksmi.

Ja trauksmei ir komentāra vai izraisītas darbplūsmas atribūts, to nevar notīrīt, kamēr nav atvērts rīcības plāns vai ievadīts komentārs. Ja trauksme ir konfigurēta kā automātiski notīrāma, tā tiek izņemta no trauksmju saraksta pēc automātiskās notīrīšanas laika, kas konfigurēts Configuration Client.



Noklikšķiniet, lai atsauktu trauksmes apstiprināšanu.



Noklikšķiniet, lai ieslēgtu/izslēgtu trauksmes audio.  
Pēdējā ienākošā trauksme izraisa trauksmes skaņu.



Noklikšķiniet, lai atvērtu trauksmju sarakstu.

**Skatiet**

- *Rīcība trauksmes gadījumā, lpp. 23*

## 14

# Personas identifikācijas trauksmju pārvaldība

Ja jūs akceptējat Person Identification trauksmi, informācija par identificēto personu tiek parādīta attēlu rūtī.

### Personas identifikācijas informācija

Personas grupa	Personu grupa ir grupa, kurai tiek piešķirta kāda persona.
Personas(-u) attēls(-i)	Tiek parādīts noklusējuma attēls un visi pieejamie attēli no Person Identification ierīces.
Personas vārds, uzvārds	Personas vārds ir identificētās personas vārds.
Pārliecības koeficients	Pārliecības koeficients ir procentuālais rādījums pareizības līmenim, ar kuru personu identificē sistēma (0 – pilnīgi nepareizi, 100 – pilnīgi pareizi).

### Skatiet

– *Notikumu un signālu apstrāde, lpp. 103*

## 14.1

### Personu pārvaldība personas identifikācijas trauksmei

**Tools > Manage persons... > Manage persons** dialoglodziņš

Dialoglodziņā **Manage persons** var pievienot personas, piešķirt personu grupas, pievienot attēlus esošām personām un eksportēt personas.



#### Ievēribai!

Person Identification atbalsta tikai JPEG failus.

#### Personas pievienošana/importēšana

1. Atlasiet personu.
2. Noklikšķiniet uz , lai pievienotu personas attēlu.  
Vai  
velciet personas attēlu no sava failu pārlūka uz kādu personu grupu vai cilni **All**.  
⇒ Šis attēls tiek piešķirts kā personas noklusējuma attēls.

#### Attēlu pievienošana esošai personai

1. Atlasiet personu.  
Tiek parādīts noklusējuma attēls un visi pieejamie personas attēli.
2. Noklikšķiniet uz  attēlu logā, lai personai pievienotu vairāk attēlu.

#### Jauna noklusējuma attēla piešķiršana

1. Pārvietojiet peli pār atbilstīgo attēlu.  
Tiek parādīta komanda **Set as default**.

2. Noklikšķiniet uz komandas **Set as default**.  
Šis attēls tiek piešķirts kā noklusējuma attēls.

#### Personu grupas piešķiršana kādai personai

1. Atlasiet kādu personu.  
Katrai jaunai personai ir jau atlasīta vērtība **Default person group**.
2. Noklikšķiniet laukā **Default person group**.
3. Atlasiet atbilstīgo personu grupu, kurai vēlaties piešķirt personu.

#### Personu eksportēšana

1. Atlasiet personu.
2. Noklikšķiniet uz , lai personu eksportētu uz failu pārlūku.



#### ievēriņai!

 tiek atspējots, ja ir atlasīta cilne **All**. Atlasiet cilni **Default person group** vai jebkuru citu pieejamo personu grupas cilni, lai eksportētu personas.

#### Personas dzēšana

1. Atlasiet personu.
2. Noklikšķiniet uz .

#### Vairāku personu dzēšana

1. Atlasiet personu
2. Nospiediet taustiņu CTRL un atlasiet vairākas personas.
3. Noklikšķiniet uz .

#### Vienas personas attēlu dzēšana

1. Atlasiet atbilstīgo attēlu.
2. Noklikšķiniet uz .

**Piezīme.** Ja tiek dzēsts noklusējuma attēls, nākamais attēls tiek automātiski piešķirts kā noklusējuma attēls.

#### Lai meklētu personu vārdus:

1. Meklēšanas laukā ierakstiet meklētās personas vārdu.  
**Piezīme.** Tiklīdz sāksit rakstīt, rezultāti jau tiks filtrēti un parādīti.  
Varat nekavējoties sākt meklēt vārdus, pat ja Operator Client joprojām tiek importēts personu saraksts un atbilstošie personu attēli.
2. Lai atmestu meklēšanu, noklikšķiniet uz  vai nospiediet taustiņu esc.

## 15

### LPR notikumu un trauksmju apstrāde

Kad garām brauc transportlīdzeklis, numurzīmes noteikšanai ar kameru nepieciešamas līdz 3 sekundēm. Pēc tam BVMS izveido LPR notikumu ar attiecīgo laikspiedolu.

Tāpēc ņemiet vērā, ka tiešraidē un atskaņošanas režīmā automašīna ar noteikto numurzīmi var būt vislabāk redzama aptuveni 3 sekundes pirms notikuma vai trauksmes nostrādāšanas laika.

## 16 Apsardzes paneļa funkciju vadība

Operator Client sadaļā var pārvaldīt vairākas apsardzes paneļa funkcijas.

### 16.1 Trauksmes signālu izslēgšana

Galvenais logs

Varat izslēgt apsardzes paneļa zonas trauksmes signālus, ja jums ir attiecīgas atļaujas.

#### Trauksmes signāla izslēgšana

- ▶ Logical Tree vai kartē ar peles labo pogu noklikšķiniet uz vēlamās zonas  un noklikšķiniet uz **Silence Bells**.  
Trauksmes signāla skaņa tiek izslēgta.

### 16.2 Durvju darbība

Galvenais logs

Operator Client nodrošina tālāk norādītās durvju kontroles iespējas apsardzes panelī.

- Durvju drošības ieslēgšana.
- Durvju drošības izslēgšana. Statuss mainās uz Bloķēts.
- Durvju bloķēšana.
- Durvju atbloķēšana. Varat bloķēt atbloķētas durvis vai ieslēgt atbloķētu durvju drošību.
- Durvju cikla iestatīšana.

Sistēmas administrators var ierobežot katras attiecīgās funkcijas atļaujas, piešķirot tās tikai noteiktām lietotāju grupām.

Ja durvis ir bloķētas, tās var atvērt persona, kurai ir piešķirta karte, izmantojot karti.

Ja durvis ir atbloķētas, tās var atvērt jebkura persona.

Ja ir ieslēgta durvju drošība, tās nevar atvērt neviena persona, pat personas, kurām ir piešķirta karte.

Durvju cikls nozīmē, ka aizslēgtas durvis tiek uz dažām sekundēm atslēgtas un pēc tam atkal aizslēgtas.

#### Darbību veikšana

- ▶ Logical Tree vai kartē ar peles labo pogu noklikšķiniet uz durvīm un noklikšķiniet uz nepieciešamās komandas.

Pieejamās komandas

- **Lock / Unlock**
- **Secure / Unsecure**
- **Cycle**

**Piezīme.** Ja durvju statuss ir nezināms, durvju darbību kontekstizvēlnes nav pieejamas.

#### Skatiet

- *Izmantotās ikonas, lpp. 136*

### 16.3 Punkta apiešana

Galvenais logs

Varat mainīt punkta statusu, atlasot statusu **Bypassed** Operator Client.

Sistēmas administrators var ierobežot šīs funkcijas atļaujas, piešķirot tās tikai noteiktām lietotāju grupām

Kad punkts ir apiets, tā statuss ir jāmaina atpakaļ uz Parasts.



Ja punkts tiek apiets, tas nevar aktivizēt trauksmi. Ja punkta apiešana tiek atcelta, punkts var aktivizēt trauksmi. Tiek aktivizētas arī gaidošas trauksmes, ja tādas ir pieejams.

#### Apiešana un apiešanas atcelšana

- ▶ Logical Tree vai kartē ar peles labo pogu noklikšķiniet uz punkta un noklikšķiniet uz nepieciešamās komandas.

**Piezīme.** Apiešanas un apiešanas atcelšanas kontekstizvēlnes nav pieejamas, ja ierīces statuss ir nezināms.

#### Skatiet

- *Izmantotās ikonas, lpp. 136*

## 16.3.1

### Zonas apsardzes aktivizēšana



Galvenais logs

Varat no Operator Client kontrolēt tālāk norādītos apsardzes paneļa zonas stāvokļus.



- Aktivizējiet zonu.
- Deaktivizējiet zonu.
- Lieciet piespiedi kārtā aktivizēt zonu, kas nav gatava aktivizēšanai.

Sistēmas administrators var piešķirt atļauju izmantot katru no šīm funkcijām tikai noteiktām lietotāju grupām.



#### Lai aktivizētu zonu:

- ▶ Loģiskajā kokā ar labo pogu noklikšķiniet uz nepieciešamās deaktivizētās zonas () un noklikšķiniet uz **Arm**. Tiks parādīta aktivizētas zonas () ikona.

#### Zonas apsardzes deaktivizēšana

- ▶ Logical Tree vai kartē ar peles labo pogu noklikšķiniet uz attiecīgās zonas ar aktivizētu apsardzi () un noklikšķiniet uz **Disarm**. Tiek parādīta zonas ar deaktivizētu apsardzi () ikona.

#### Zonas apsardzes aktivizēšana piespiedu kārtā

- ▶ Logical Tree vai kartē ar peles labo pogu noklikšķiniet uz attiecīgās zonas ar deaktivizētu apsardzi () un noklikšķiniet uz **Force Arm**. Tiks parādīta zonas ar aktivizētu apsardzi () ikona.

**Piezīme.** Aktivizēšanas un deaktivizēšanas konteksta izvēlnes nav pieejamas, ja ierīcei ir nezināms stāvoklis.

## 17 Piekļuves vadības funkciju pārvaldīšana

Operator Client sadaļā varat pārvaldīt vairākas piekļuves vadības funkciju.

### Skatiet

– *Notikumu un signālu apstrāde, lpp. 103*

### 17.1 Piekļuves piešķiršana un liegšana

Galvenais logs



#### ievēribai!

Trauksmes **Access requested** ar augstu prioritāti automātiski uznirs attēlu logā.

#### Piekļuves piešķiršana un liegšana

Noklikšķiniet uz , lai pieņemtu **Access requested** trausmi.

Tā tiek ieslēgts trausmes taimeris, kas rāda, cik daudz laika ir palicis.

- ▶ Noklikšķiniet uz , lai piešķirtu piekļuvi.  
Vai

noklikšķiniet uz , lai liegtu piekļuvi.



#### ievēribai!

Kad taimera laiks beigsies, sistēma automātiski liegs piekļuvi attiecīgajam pieprasījumam.

### 17.2 Durvju darbība

Galvenais logs

Varat uzraudzīt zemāk minētos piekļuves vadības durvju stāvokļus no Operator Client:

- Durvju drošības ieslēgšana.
- Durvju bloķēšana.
- Durvju atbloķēšana.

Sistēmas administrators var ierobežot katras attiecīgās funkcijas atļaujas, piešķirot tās tikai konkrētām lietotāju grupām.

Durvju drošības ieslēgšana nozīmē, ka tās nevar atvērt neviena persona, pat ne pilnvarotie karšu turētāji.

Durvju nobloķēšana nozīmē, ka tās ar karti var atvērt pilnvarota persona, kurai ir piešķirta karte.

Ja durvis ir atbloķētas, tās var atvērt jebkura persona.

#### Darbību veikšana

- ▶ Logical Tree vai kartē ar peles labo pogu noklikšķiniet uz durvīm un noklikšķiniet uz nepieciešamās komandas.

Pieejamās komandas

- **Lock door / Unlock door**
- **Secure door**

---

**Piezīme.** Ja durvju statuss ir nezināms, durvju darbību konteksta izvēlnes nav pieejamas.

## 18 CCTV tastatūras izmantošana

Šajā nodaļā ir aprakstīts, kā izmantot BVMS Operator Client ar Bosch IntuiKey tastatūru vai KBD Universal XF tastatūru.

### 18.1 KBD Universal XF tastatūras izmantošana



#### ievēriņai!

Skatiet KBD-Universal XF tastatūras komplektācijā iekļauto lietošanas pamācību, kas pieejama tiešsaistes produktu katalogā.

KBD-Universal XF tastatūru var izmantot kā USB tastatūru BVMS.















Pirms izmantošanas tastatūrai pievienojiet BVMS tastatūras veidni.

Tastatūru var konfigurēt arī tāda operatora lietošanai, kurš ir kreilis. Skatiet KBD Universal XF tastatūras komplektā iekļauto lietošanas pamācību.

#### 18.1.1 KBD Universal XF tastatūras lietotāja interfeiss

Nākamajā tabulā ir norādītas tastatūras veidnes ikonas un to attiecīgā funkcija.

Ikona	Funkcija
	Lietotāja notikuma izraisīšana; pieejama tikai ar vienu pārvaldības serveri
	Audio ieslēgts/izslēgts Mirgošana norāda, ka funkcija ir iespējota.
	Sākšanas/apturēšanas trauksmes ierakstīšana
	Pārslēdziet starp tiešraides režīmu un atskaņošanas režīmu Mirgošana norāda, ka funkcija ir iespējota.
	Pārslēdziet atlasīto attēla rūti starp tiešraides režīmu un tūlītējo atskaņošanu. Mirgošana norāda, ka funkcija ir iespējota.
	Ielādējiet secību. Ievadiet derīgu secības numuru un apstipriniet ar <b>OK</b> . Izmantojiet atskaņošanas taustiņus secības kontrolēšanai. Mirgošana norāda, ka ir jāievada numurs.
	Attēlu rūšu skaita samazināšana
	Attēlu rūšu skaita palielināšana
	Pilnekrāns ieslēgts/izslēgts

Ikona	Funkcija
	Atlasītās attēlu rūts maksimizēšana/atjaunošana
ESC	Pārtrauc numura ievadišanu. Nospiediet divreiz, lai aizvērtu atlasīto attēlu rūti.
Labi	Apstipriniet numura ievadni.
	PTZ režīms ieslēgts/izslēgts. Mirgošana norāda, ka funkcija ir iespējota.
	Izvēlieties PTZ pozīciju. Ievadiet derīgu iepriekšiestatījuma numuru un apstipriniet ar <b>Labi</b> . Mirgošana norāda, ka ir jāievada numurs.
	Tālais fokuss
	Tuvais fokuss
	Diafragma aizvērta
	Diafragma atvērta
	Analogā monitora režīms ieslēgts/izslēgts. Ievadiet derīgu monitora numuru, nospiediet <b>OK</b> , ievadiet derīgu kameras numuru un nospiediet <b>OK</b> . Mirgošana norāda, ka ir jāievada numurs.
	Iestatiet noklusējuma Management Server, kas ir pieejams tikai tad, ja piesakāties Operator Client kā uzņēmuma lietotāja grupas lietotājs. Ievadiet derīgu servera numuru un apstipriniet ar <b>OK</b> . Mirgošana norāda, ka ir jāievada numurs.
	Attīt (pa solim)
	Atskaņot atpakaļ
	Pauze
	Atskaņot
	Pārtīt (pa solim)

Ja poga nav izgaismota, tai nav nevienas funkcijas. Visām apgaismotajām pogām ir kāda funkcija.

Ja kāda poga mirgo, tās funkcija ir aktīva, piemēram, atskaņošanas pogas mirgošana liecina par aktīvu atskaņošanas režīmu. Nospiediet pogu, lai pārslēgtu uz citu stāvokli; piemēram, nospiežot mirgojošu atskaņošanas pogu, notiek pārslēgšanās uz tiešraides režīmu. Ievadiet numuru un apstipriniet ar OK, lai attiecīgo kameru parādītu atlasītajā attēlu rūtī.

## 18.2

### Bosch IntuiKey tastatūras lietotāja interfeiss



#### Ievēribai!

Katra tastatūras ievade tiek notīrīta pēc dažām sekundēm, ja ievade nenotiek turpināta.

Šajā nodaļā tiek aprakstīts Bosch IntuiKey tastatūras lietotāja interfeiss. Nākamajā attēlā ir redzami dažādi tastatūras interfeisa elementi.

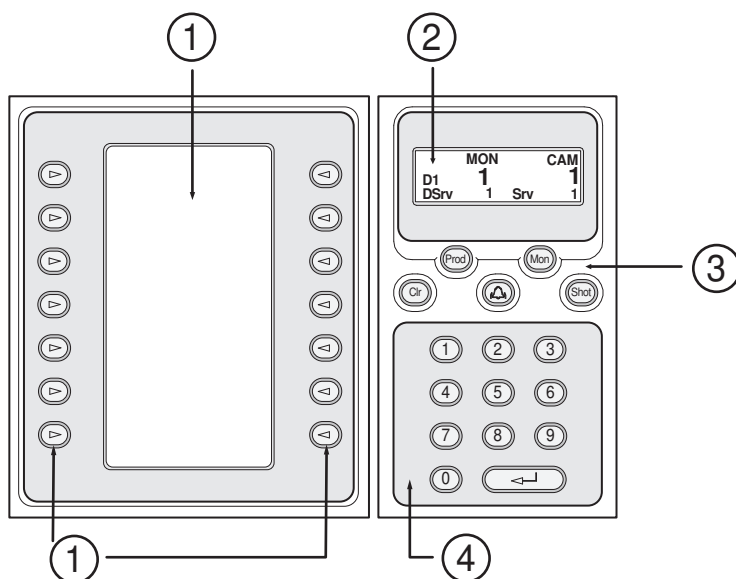

1	Izvēles taustiņi un izvēles taustiņu displejs	Varat izmantot fiksētu komandu kopu vai vadīt loģikas koku. Izvēles taustiņu displejā parādītās komandas mainās atkarībā no darbības režīma.
2	Statusa displejs	Mainās dinamiski un parāda informāciju par pašreizējo ekspluatācijas režīmu.
3	Funkciju taustiņi	Varat tieši vadīt noteiktas funkcijas. Prod: sāk pārmeklēšanas procesu, lai atrastu pievienoto darbstaciju. Ja pārmeklēšana ir veiksmīga: izvēles taustiņu displejā tiek parādīta izvēlne Terminal un Keyboard Control. Lai atlasītu BVMS, nospiediet izvēles taustiņu Terminal. Mon: varat ievadīt monitora numuru (digitālajam vai analogajam monitoram). Clr: notīra jebkuru skaitlisku ievadni vai ir atbalsta funkcija.

		 : pašlaik netiek atbalstīts. Shot: varat atlasīt kameras pirmspozīciju vai iziet no atlasē režīma.
4	Cipartastatūra ar taustiņu ENTER	Varat ievadīt loģiskos skaitļus. Skaitlis tiek parādīts statusa displejā. Ja pirms tā netiek nospiests taustiņš Mon vai Shot, skaitliskā ievadne tiek interpretēta kā loģisks kameras numurs. Kamera ar ievadīto numuru ir parādīta attēla rūtī vai analogajā monitorā.

### 18.2.1

#### Statusa displejs

Statusa displejs dinamiski mainās, lai parādītu informāciju par tastatūras pašreizējo darbības režīmu.

Nākamajā attēlā ir redzami dažādi statusa displeja elementi.

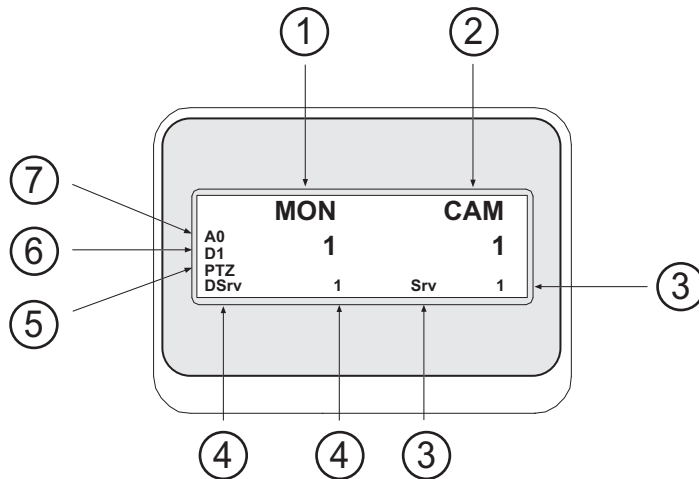

1	Monitors	Parāda atlasītā analogā monitora vai attēlu rūtis numuru.
2	Kamera	Parāda atlasīto kameras numuru.
3	Serveris	Parāda tā Management Server servera numuru, kurā ir konfigurēta pašlaik atlasītā kamera.
4	Noklusējuma serveris	Parāda Management Server servera numuru (no Enterprise System), ko tastatūra izmanto kā noklusējuma serveri. Šī servera loģikas koks tiek parādīts koka režīmā.
5	PTZ / PĀRSLĒGA ATSPOLE	Parāda pašreizējo darbības režīmu.
6	D1	Parāda atlasīto datora monitora numuru.
7	A0	Parāda atlasīto analogā monitora numuru.

## 18.3 **Bosch IntuiKey tādas tastatūras izmantošana, kas savienota ar darbstaciju**

Ar BVMS darbstaciju savienota tastatūra piedāvā ļoti dažādus līdzekļus. Ir pieejams gan analogais, gan digitālais režīms.

Ja tastatūra ir savienota ar dekodētāju, līdzekļu kopa ir samazināta. Ir pieejams tikai analogais režīms.

Ja izveidots savienojums ar darbstaciju, kas izmanto vienumu Uzņēmuma sistēma, vispirms jāatlasa nepieciešamais Pārvaldības serveris un pēc tam kamera, kas konfigurēta šajā Management Server.

### **Skatiet**

- *Bosch IntuiKey tastatūras lietotāja interfeiss, lpp. 118*

### 18.3.1 **Tastatūras IntuiKey sākšana**

Tastatūrai ir jābūt savienotai ar darbstacijas COM portu.

1. Sāciet Operator Client darbstacijā.
2. Nospiediet pogu Prod.  
Tastatūra meklē pievienotās ierīces.
3. Nospiediet izvēles taustiņu Terminal.  
Tiek atvērts atlasē režīms.

### 18.3.2 **Darbības režīmu atvēršana**

Varat izmantot tastatūru tālāk norādītajos režīmos.

- Atlasē režīms  
Šajā režīmā var atlasīt attēlu rūti, vadības sviru pārvietojot nepieciešamajā virzienā.
- PTZ režīms  
Šis režīms ļauj vadīt fiksētās un PTZ kameras, kartes un dokumentus tiešajā režīmā.
- Pārslēgta atspoles režīms  
Šajā režīmā var vadīt kameras tūlītējā atskaņošanā vai atskaņošanas režīmā.

#### **Atlasē režīma atvēršana**

1. Sāciet Operator Client un tastatūru.  
vai
2. Nospiediet ENTER, lai izietu no PTZ vai pārslēgta atspoles režīma un atgrieztos atlasē režīmā.

#### **PTZ režīma atvēršana**

1. Atlasiet PTZ kameru.
2. Nospiediet Shot.  
Lai sāktu priekšpozīciju, vēlreiz nospiediet Shot, nospiediet priekšpozīcijas numuru un nospiediet ENTER.

#### **Pārslēgta atspoles režīma atvēršana**

1. Atskaņošanas režīma sākšana
2. Nospiediet Shot.

#### **Izīšana no PTZ vai pārslēgta atspoles režīma**

- ▶ Nospiediet ENTER, lai izietu no PTZ vai pārslēgta atspoles režīma, un vēlreiz sāciet atlasē režīmu.

### 18.3.3 **Kameru parādīšana**

Ievadiet skaitlisku komandu, lai kameru ar šo loģisko numuru parādītu aktīvajā vienumā Image pane vai analogā monitorā.



Lai parādītu Enterprise System kameras, atlasiet Management Server, kur tiek konfigurētas šīs kameras.

#### **Pārslēgšana starp analogo režīmu un darbstacijas režīmu**

- ▶ Divreiz nospiediet Mon.

#### **Kameras parādīšana datora monitorā**

1. Pārslēdziet uz digitālo režīmu.
2. Nospiediet Mon, nospiediet 1–4, lai atlasītu nepieciešamo darbstacijas monitoru, nospiediet nepieciešamās attēlu rūts numuru un nospiediet ENTER. Attēlu rūšu numerācija ir no kreisās uz labo pusi un no augšas uz leju.
3. Nospiediet nepieciešamo kameras numuru un nospiediet ENTER. Tiek parādīta nepieciešamā kamera. Piemēram, nospiediet Mon, 412 un ENTER. Pēc tam nospiediet 7 un ENTER. 7. kamera tiek parādīta 12. attēlu rūtī darbstacijas 4. monitorā.

#### **Management Server atlasīšana no Enterprise System:**

1. Nospiediet NEXT.
2. Nospiediet  izvēles taustiņu un ievadiet servera numuru. Servera numurs ir konfigurēts Configuration Client **Server Number** sarakstā. Tagad ievadot kameras loģisko numuru, tiek parādīta šajā Management Server konfigurētā kamera.

#### **Kameras parādīšana analogā monitorā**

1. Pārslēdziet uz analogo režīmu.
2. Nospiediet Mon, nospiediet nepieciešamā monitora numuru un nospiediet ENTER. Monitoru numuri ir konfigurēti Configuration Client.
3. Nospiediet nepieciešamo kameras numuru un nospiediet ENTER. Tiek parādīta nepieciešamā kamera. Piemēram, nospiediet Mon, 3 un ENTER. Pēc tam nospiediet 4 un ENTER. 4. kamera tiek parādīta 3. analogajā monitorā.



#### **Ievērošanai!**

Izsaucot PTZ kameru ar skaitlisku komandu, sistēma automātiski pāriet PTZ režīmā.

### **18.3.4**

#### **Izmantojot IntuiKey tastatūras kursorsviru**

Atlases režīmā kursorsvira ļauj izmantot tālāk norādītās funkcijas.

- Sasveriet kursorsviru, lai atlasītu attēlu rūti.
- PTZ režīmā kursorsvira ļauj izmantot tālāk norādītās funkcijas.
- Pagrieziet kursorsviru, lai tuvinātu vai tālinātu.
  - Sasveriet kursorsviru, lai panoramētu un sasvērtu PTZ kameru.
  - PTZ kamerai izmantojiet pogu Focus un Iris.

Pārslēgta atspoles režīmā pagrieziet kursorsviru, lai izmantotu tālāk norādītās funkcijas.

- Griešanas laikā atskaņojiet uz priekšu/atpakaļ.
- Mainiet atskaņošanas ātrumu: ātrums ir atkarīgs no rotācijas līmeņa.
- Atskaņojot apturiet video.

Pārslēgta atspoles režīmā sasveriet kursorsviru, lai izmantotu tālāk norādītās funkcijas.

- Kad video ir apturēts, sasveriet augšup/lejup: atskaņojiet uz priekšu/atpakaļ.
- Kad video tiek atskaņots, sasveriet augšup/lejup: iestatiet atskaņošanas ātrumu.

- Sasvēšana pa labi/pa kreisi: pauze un pakāpeniska pārvietošana uz priekšu/atpakaļ. Pārslēga atspoles režīmā pogas Focus un Iris ļauj izmantot tālāk norādīto funkciju.
- Nospiediet Focus vai Iris, lai pārvietotu noslēguma līniju laika skalā uz priekšu vai atpakaļ. Izmantojot opciju Focus, noslēguma līnija tiek pārvietota uz priekšu vai atpakaļ par lielāku laika lielumu; izmantojot opciju Iris, noslēguma līnija tiek pārvietota uz priekšu vai atpakaļ par mazāku laika lielumu.

Atskaņošanas režīms

- Lai sistēmu bloķētu pašreizējā atskaņošanas ātrumā, nospiediet pogu Shot, vienlaikus griežot kursorsviru.

### 18.3.5

#### IntuiKey tastatūras izvēles taustiņu izmantošana

Pieejamie darbības režīmi

- Koka režīms  
Jūs izmantojat šo darbības režīmu, lai vadītu Operator Client loģikas kokā pieejamās ierīces.
- Komandu režīms  
Izmantojiet šo darbības režīmu, lai nosūtītu komandas, piemēram, par pārslēgšanu uz atskaņošanas režīmu.

#### Lai pārslēgtos starp koka režīmu un komandu režīmu

1. Koka režīmā: spiediet kreiso Level Up izvēles taustiņu tik bieži, cik nepieciešams, lai parādītu saknes līmeni, un pēc tam nospiediet Exit izvēles taustiņu, lai parādītu komandu režīmu.  
vai
2. Komandu režīmā: nospiediet izvēles taustiņu Tree Mode.

#### Loģikas koka režīma izmantošana

- ▶ Pārslēdziet uz koka režīmu.

Izvēles taustiņu displeja labā puse

- ▶ Nospiediet izvēles taustiņu, lai vadītu vienumu (piemēram, parādītu kameru vai pārslēgtu releju).  
Nospiežot karti vai mapi (melns fons), tā pārvietojas pa kreisi. Labajā pusē ir parādīts tās saturs.

Izvēles taustiņu displeja kreisā puse

1. Nospiediet izvēles taustiņu kreisajā pusē, lai atlasītu mapi vai karti un tās saturu parādītu izvēles taustiņu displeja labajā pusē.  
Lai parādītu karti, vienreiz nospiediet izvēles taustiņu, to atzīmējot (ar taisnstūri), un vēlreiz nospiediet izvēles taustiņu, lai to parādītu atlasītajā attēla rūtī.
2. Nospiediet Level Up, lai pārietu uz loģikas koka nākamo augšējo līmeni.
3. Nospiediet UP, lai atlasītu pārvietotu augšup, vai DOWN, lai to pārvietotu lejup.

Nākamajos attēlos ir redzams loģikas koka piemērs un tā attēlojums tastatūras izvēles taustiņu displejā.

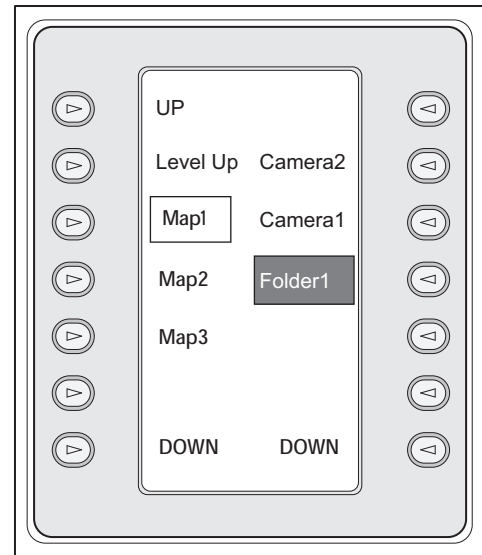
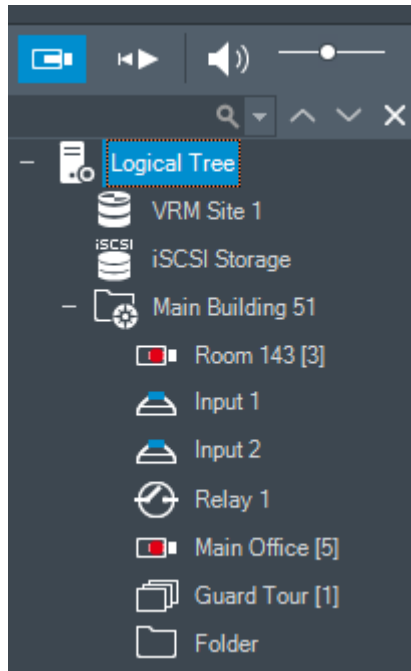

**Lai izmantotu komandu režīmu**

1. Pārslēdziet uz komandu režīmu.
2. Nospiediet izvēles taustiņu, lai izpildītu nepieciešamo komandu.

Pieejamās komandas

- : ielādējiet secību. Vienumā **Status Display** ievadiet secības numuru.
- : secības atskaņošana, pauze
- : secības solis uz priekšu/atpakaļ
- : maksimizējiet/atjaunojiet atlasīto attēla rūti
- : aizveriet atlasīto attēla rūti
- : pārslēdzieties starp tiešraides režīmu un atskaņošanas režīmu
- : pārslēdziet atlasīto attēla rūti starp tiešraides režīmu un tūlītējo atskaņošanu
- : rādīt vairāk attēlu rūšu rindas/rādīt mazāk attēlu rūšu rindas

**Piezīme.** Nevar attēlot vairāk attēlu rūšu rindas kā ir maksimāli konfigurēts, ko nosaka parametrs klientā BVMS Configuration Client.

- / **REC**: sākt/apturēt trauksmes ierakstīšanu
- : audio ieslēgts/izslēgts
- **NEXT**: pārslēdziet uz nākamo lapu
- : lietotāja notikuma (1-4) izraisīšana, pieejama tikai ar atsevišķu pārvaldības serveri
- : iestatiet noklusējuma Management Server, kas ir pieejams tikai tad, ja piesakāties Operator Client kā Enterprise User Group lietotājs.
- : ieslēgtas/izslēgtas attēlu rūts joslas
- : pilnekrāns ieslēgts/izslēgts

Nevar attēlot vairāk attēlu rūšu rindas kā ir maksimāli konfigurēts, ko nosaka parametrs.

## 18.4 Bosch IntuiKey tās tastatūras izmantošana, kas savienota ar dekodētāju

Ar dekodētāju savienota tastatūra nodrošina piekļuvi Management Server bez Operator Client programmatūras. Šeit ir jāpiesakās. Ir pieejams tikai analogais režīms.

### 18.4.1 Tastatūras sākšana

Pēc tastatūras sākšanas ir jāpiesakās Management Server.



#### ievērošanai!

Tikai BVMS lietotāji ar skaitliskiem lietotājvārdiem un skaitliskām parolēm var izmantot Bosch IntuiKey tastatūras analogo režīmu.

Lietotājam ir nepieciešamas piekļuves tiesības dekodētājam, kas ir savienots ar Bosch IntuiKey tastatūru.

#### Tastatūras sākšana

- ▶ Nospiediet izvēles taustiņu Terminal.  
Tiek parādīts šis pieteikšanās displejs:

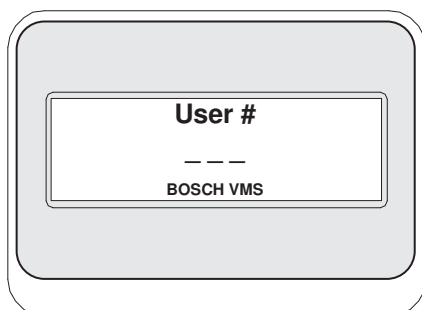

- ▶ Ievadiet lietotājvārdu.

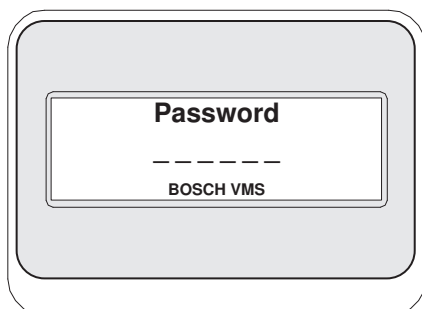

Pēc veiksmīgas pieteikšanās izvēles taustiņu displejā tiek parādīti izvēles taustiņi Terminal un Keyboard Control.

### 18.4.2 Kameru parādīšana

1. Nospiediet Mon, nospiediet nepieciešamā monitora numuru un nospiediet ENTER.  
Monitoru numuri ir konfigurēti Configuration Client.
2. Nospiediet nepieciešamo kameras numuru un nospiediet ENTER.  
Tiek parādīta nepieciešamā kamera.  
Piemēram, nospiediet Mon, 3 un ENTER. Pēc tam nospiediet 4 un ENTER. 4. kamera tiek

parādīta 3. analogajā monitorā.

Ja atlasītais monitors parāda PTZ kameru, tastatūra automātiski pārslēdzas uz PTZ režīmu.

### 18.4.3 **Kursorsvīras izmantošana**

Kursorsvīra ļauj izmantot tālāk norādītos līdzekļus.

- Pagrieziet kursorsvīru, lai tuvinātu vai tālinātu.
- Sasveriet kursorsvīru, lai panoramētu un sasvērtu PTZ kameru.
- PTZ kamerai izmantojiet pogu Focus un Iris.

### 18.4.4 **Izvēles taustiņu izmantošana**

Ir pieejams tālāk norādītais darbības režīms.

- Komandu režīms

#### **Komandu režīma izmantošana**

- ▶ Nospiediet izvēles taustiņu, lai izpildītu nepieciešamo komandu.

Pieejamās komandas

- Sākšanas/apturēšanas trauksmes ierakstīšana
- Atteikšanās

## 19 Lietotāja interfeiss

Šajā nodaļā ir ietverta informācija par visiem logiem, kas pieejami Operator Client no BVMS.



### Ievērošanai!

Šajā dokumentā ir aprakstītas dažas funkcijas, kas nav pieejamas BVMS Viewer.

Detalizētu informāciju par dažādiem BVMS izdevumiem skatiet vietnē

[www.boschsecurity.com](http://www.boschsecurity.com) un BVMS ātrās atlasē rokasgrāmatā: [BVMS ātrās atlasē rokasgrāmatā](#).

### Skatiet

- *Tiešraides režīms, lpp. 126*
- *Atskaņošanas režīms, lpp. 128*
- *Trauksmju displejs, lpp. 132*

## 19.1 Tiešraides režīms

Galvenais logs > 

Ik reizi piesakoties jūs automātiski piekļūstat tiešraides režīmam.

Varat pēc nepieciešamības pārvietot visus vadības elementus, mainīt to lielumu vai tos paslēpt.

Varat noklikšķināt ar peles labo pogu, lai parādītu konteksta izvēlni.

Ja kādai ienākošai trauksmei ir zemāka prioritāte nekā pašlaik parādītajam attēla logam,







cilne sāk mirgot un norāda trauksmi.



Ja kādai ienākošai trauksmei ir augstāka prioritāte nekā pašlaik parādītajam attēla logam, automātiski tiek parādīta ienākošā trauksme (automātiska trauksmes uznire).

The screenshot displays the Operator Client interface with several key components labeled with numbers 1 through 12:

- 1**: System menu
- 2**: Navigation icons
- 3**: Search and filter icons
- 4**: Time and date display (1/30/2020 9:12 AM)
- 5**: User profile icon
- 6**: Window management icons
- 7**: Floor plan view
- 8**: Video feed window (Ref-Sys-1 Main Hall 1st Floor)
- 9**: Video feed window (Ref-Sys-1 Main Entrance)
- 10**: Alarm list table
- 11**: Control panel with buttons
- 12**: Enterprise Logical Tree sidebar

Cat.	Alarm Title	Alarm State	Date/Time	Priority	Event Type	Device	Management Server	Info	Workflow	Text Data
---	Disconnected	Active	1/30/2020 9:07:55 AM	20	Connection State	CP96 DINIO	Ref-Sys-1	Disconnected		
🔔	Monitor Group alarm	Accepted	1/30/2020 9:01:34 AM	20	Event Button Pressed	User Event 4	Ref-Sys-1	User manually triggered event		User manually triggered event, False, User 1, User Event 4
🔔	Alarm Notification	Accepted	1/30/2020 9:01:31 AM	20	Event Button Pressed	User Event 3	Ref-Sys-1	User manually triggered event		User manually triggered event, False, User 1, User Event 3
🔔	Force Workflow	Accepted	1/30/2020 9:00:30 AM	20	Event Button Pressed	User Event 1	Ref-Sys-1	User manually triggered event	001_ActionPlan01.htm	User manually triggered event, False, User 1, User Event 1

1	Izvēlnes josla	Varat izvēlēties izvēlnes komandu.
2	Rīkj Josla	Tiek parādītas pieejamās pogas. Norādiet uz ikonu, lai parādītu rīka padomu.
3	Atskaņošanas vadīklas	Varat vadīt tūlītējo atskaņošanu, kameras secību vai trauksmes secību.
4	Veiktspējas mērītājs	Tiek parādīts CPU lietojums.
5	Lietotāja pieteikšanās ikona	Parāda reģistrētā lietotāja lietotājvārda pirmo burtu. Virziet cursoru virs ikonas, lai parādītu lietotājvārdu un atbilstošo lietotāju grupu. Ja konfigurācija veikta programmā Configuration Client, tiek parādīts arī pilns lietotājvārds un apraksts (pieejams tikai lietotājiem, kas pieteikušies kā BVMS lietotāji. Nav pieejams lietotājiem, kuri ir pieteikušies kā Windows lietotāji, LDAP lietotāji vai izmantojot ārēju Identity provider). Veicot duālo autorizāciju, katram pieteiktajam lietotājam tiek parādīta pieteikšanās ikona, kurā redzama lietotāja informācija un atbilstošā dubultās autorizācijas grupa.
6	Laika joslas pārslēgš	Izvēlieties laika joslas ievadni, kas tiks rādīta lielākajā daļā ar laiku saistīto lauku. Pieejama tikai tad, ja vismaz viens Management Server vai unmanaged site loģiskajā kokā atrodas laika joslā, kas atšķiras no jūsu Operator Client laika joslas.
7	Attēlu rūšu vadīklas	Varat izvēlēties nepieciešamo skaitu attēlu rūšu un aizvērt visas attēlu rūtis.
8	Attēlu logs	Parāda attēlu rūtis. Varat sakārtot attēlu rūtis.
9	Attēlu rūts	Parāda kameru, karti, attēlu, dokumentu (HTML fails).
10	 Logs <b>Alarm List</b>	Parāda visas sistēmas ģenerētās trauksmes. Varat apstiprināt vai notīrīt trauksmi vai arī sākt darbplūsmu, piemēram, nosūtot e-pasta ziņojumu apkopes darbiniekam. Ja zudis savienojums ar Management Server, trauksmju saraksts netiek rādīts.
11	 Logs <b>PTZ Control</b>	Ļauj vadīt PTZ kameru.
12	 Logs <b>Logical tree</b>	Parāda ierīces, kurām var piekļūt jūsu lietotāju grupa. Varat izvēlēties ierīci, lai to piešķirtu attēlu rūtij.
	 Logs <b>Favorites tree</b>	Ļauj pēc nepieciešamības organizēt loģiskā koka ierīces.

	 Logs <b>Bookmarks</b>	Ļauj pārvaldīt grāmatzīmes.
	 Logs <b>Map</b>	Parāda vietas karti. Varat vilkt karti, lai parādītu konkrētu kartes daļu. Ja aktivizēts, karte tiek automātiski parādīta katrai kamerai, kas ir redzama attēla rūtī. Šādā gadījumā kamerai ir jābūt konfigurētai kartē.

### Skatiet

- *Izvēlnes komandas, lpp. 141*
- *Loģikas koka logs, lpp. 145*
- *Favorites Tree logs, lpp. 146*
- *PTZ vadības logs, lpp. 149*
- *Attēlu logs, lpp. 147*
- *Attēlu rūts, lpp. 148*
- *Trauksmju saraksta logs, lpp. 107*

## 19.2

### Atskaņošanas režīms

Galvenais logs > 

Varat noklikšķināt ar peles labo pogu, lai parādītu konteksta izvēlni.

Ja kādai ienākošai trauksmei ir zemāka prioritāte nekā pašlaik parādītajam attēla logam,







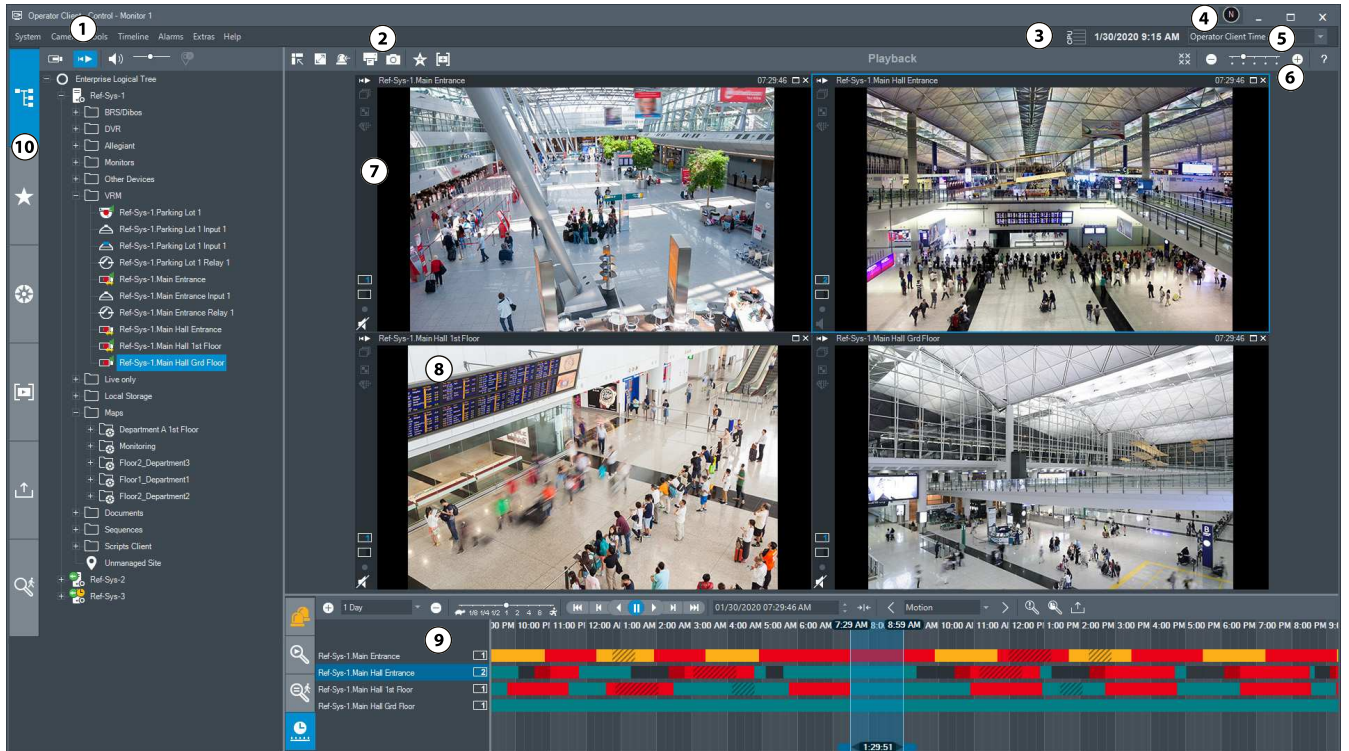





cilne sāk mirgot un norāda uz trauksmi. Ja ienākošajai trauksmei ir augstāka prioritāte nekā tiešā vai atskaņošanas attēla logam, automātiski tiek atvērts trauksmes attēla logs. Prioritātes tiek konfigurētas Configuration Client.





1	Izvēlnes josla	Varat izvēlēties izvēlnes komandu.
2	Rīkjjosla	Tiek parādītas pieejamās pogas. Norādiet uz ikonu, lai parādītu rīka padomu.
3	Veiktspējas mērītājs	Parāda centrālā procesora lietojumu un atmiņas lietojumu.
4	Lietotāja pieteikšanās ikona	Parāda reģistrētā lietotāja lietotājvārda pirmo burtu. Virziet kursoru virs ikonas, lai parādītu lietotājvārdu un atbilstošo lietotāju grupu. Ja konfigurācija veikta programmā Configuration Client, tiek parādīts arī pilns lietotājvārds un apraksts (pieejams tikai lietotājiem, kas pieteikušies kā BVMS lietotāji. Nav pieejams lietotājiem, kuri ir pieteikušies kā Windows lietotāji, LDAP lietotāji vai izmantojot ārēju Identity provider). Veicot duālo autorizāciju, katram pieteiktajam lietotājam tiek parādīta pieteikšanās ikona, kurā redzama lietotāja informācija un atbilstošā dubultās autorizācijas grupa.
5	Laika joslas pārslēgs	Izvēlieties laika joslas ievadni, kas tiks rādīta lielākajā daļā ar laiku saistīto lauku. Pieejama tikai tad, ja vismaz viens Management Server vai unmanaged site loģiskajā kokā atrodas laika joslā, kas atšķiras no jūsu Operator Client laika joslas.
6	Attēlu rūšu vadīklas	Varat izvēlēties nepieciešamo skaitu attēlu rūšu un aizvērt visas attēlu rūtis.
7	Attēlu logs	Parāda attēlu rūtis. Varat sakārtot attēlu rūtis.
8	Attēlu rūts	Parāda kameru, karti, attēlu, dokumentu (HTML fails).

9	 Logs <b>Alarm List</b>	<p>Parāda visas sistēmas ģenerētās trauksmes.</p> <p>Varat apstiprināt vai notīrīt trauksmi vai arī sākt darbplūsmu, piemēram, nosūtot e-pasta ziņojumu apkopes darbiniekam.</p> <p>Ja nav savienojuma ar Management Server, trauksmju saraksts netiek rādīts.</p>
	 Logs <b>Video search results</b>	<p>Parāda ierakstus, kas atbilst video meklēšanas kritērijiem.</p>
	 Logs <b>Forensic Search results</b>	<p>Parāda ierakstus, kas atbilst Forensic Search kritērijiem.</p>
	 Logs <b>Timeline</b>	<p>Atļauj navigēt ierakstītos video.</p>
10	 Logs <b>Device Tree</b>	<p>Parāda ierīces, kurām var piekļūt jūsu lietotāju grupa. Varat izvēlēties ierīci, lai to piešķirtu attēlu rūtij.</p>
	 Logs <b>Favorites tree</b>	<p>Varat pēc nepieciešamības organizēt loģiskā koka ierīces.</p>
	 Logs <b>Map</b>	<p>Parāda vietnes karti. Varat vilkt karti, lai parādītu konkrētu kartes daļu.</p> <p>Ja aktivizēts, karte tiek automātiski parādīta katrai kamerai, kas ir redzama attēlu rūtī. Šādā gadījumā kamerai ir jābūt konfigurētai kartē.</p>
	 Logs <b>Bookmarks tree</b>	<p>Ļauj pārvaldīt grāmatzīmes.</p>
	 Logs <b>Exports tree</b>	<p>Varat ielādēt eksportētos video datus, lai tos parādītu, vai meklēt konkrētus datus.</p>
	 Logs Forensic Search	<p>Ļauj konfigurēt Forensic Search.</p> <p>Forensic Search ļauj meklēt konkrētus rekvizītus atlasītās attēlu rūtīs video.</p>

#### Skatiet

- *Izvēlnes komandas, lpp. 141*
- *Loģikas koka logs, lpp. 145*
- *Favorites Tree logs, lpp. 146*
- *Eksportēšanas logs, lpp. 149*

- Kartes logs, lpp. 149
- PTZ vadības logs, lpp. 149
- Attēlu logs, lpp. 147
- Attēlu rūts, lpp. 148
- Laika skalas logs, lpp. 150
- Forensic Search rezultātu logs, lpp. 92
- Video meklēšanas rezultātu logs, lpp. 77
- Trauksmju saraksta logs, lpp. 107

### 19.3 Draudu līmeņa režīms

Galvenais logs > 

Vai galvenais logs > 

Atrodieties apdraudējuma līmeņa režīmā, atkarībā no lietotāju grupas, lietotājam var būt ierobežotas atļaujas.

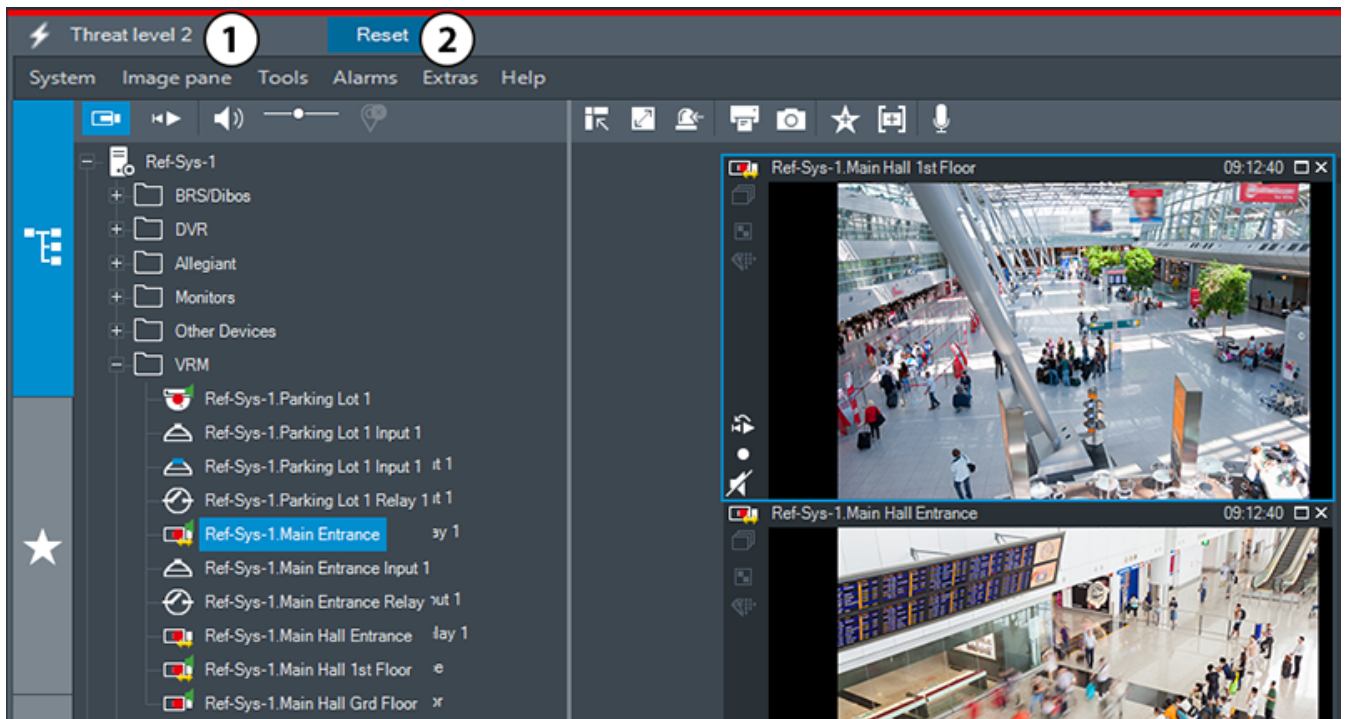

Attēls 19.1:

<b>1</b>	<b>Threat level</b>	Draudu līmeņa režīms ir norādīts ar sarkanu līniju. Tiek parādīts pašreizējais draudu līmenis (piemēram, <b>Threat level 2</b> ).
<b>2</b>	<b>Reset</b>	Poga <b>Reset</b> tiek rādīta tikai tad, ja lietotājam ir attiecīgā atļauja. Noklikšķiniet, lai pārtrauktu draudu līmeņa režīmu.

## 19.4 Trauksmju displejs

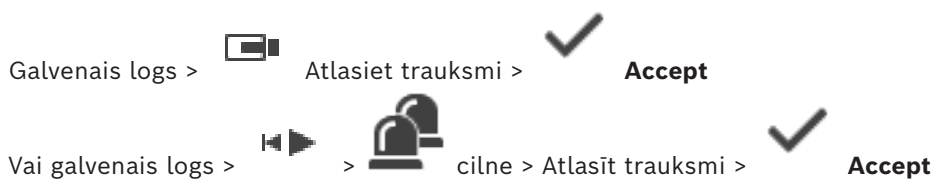

trauksmes attēla logā tiek parādīts tiešais vai tūlītējas atskaņošanas video no kameras, kartes, dokumentiem vai kartes skatlauka, kas tiek parādīts trauksmes gadījumā. Trauksmes attēla logs parādās automātiski, ja ienākošās trauksmes prioritāte pārsniedz tiešā vai atskaņošanas attēla loga prioritāti. Prioritātes tiek konfigurētas Configuration Client. Ja kādai ienākošai trauksmei ir zemāka prioritāte nekā pašlaik parādītajam attēla logam,

cilne sāk mirgot un norāda trauksmi.

Ja ir konfigurēta daudzrindu trauksme un ja parādīto trauksmju skaits pārsniedz pieejamo trauksmes attēlu rindu, pēdējā rindā trauksmes tiek rādītas secīgi. Trauksmju secību var kontrolēt ar atskaņošanas vadīklām trauksmes attēla loga rīkjoslā. Pēdējā rindā nevar veikt tūlītējo atskaņošanu.







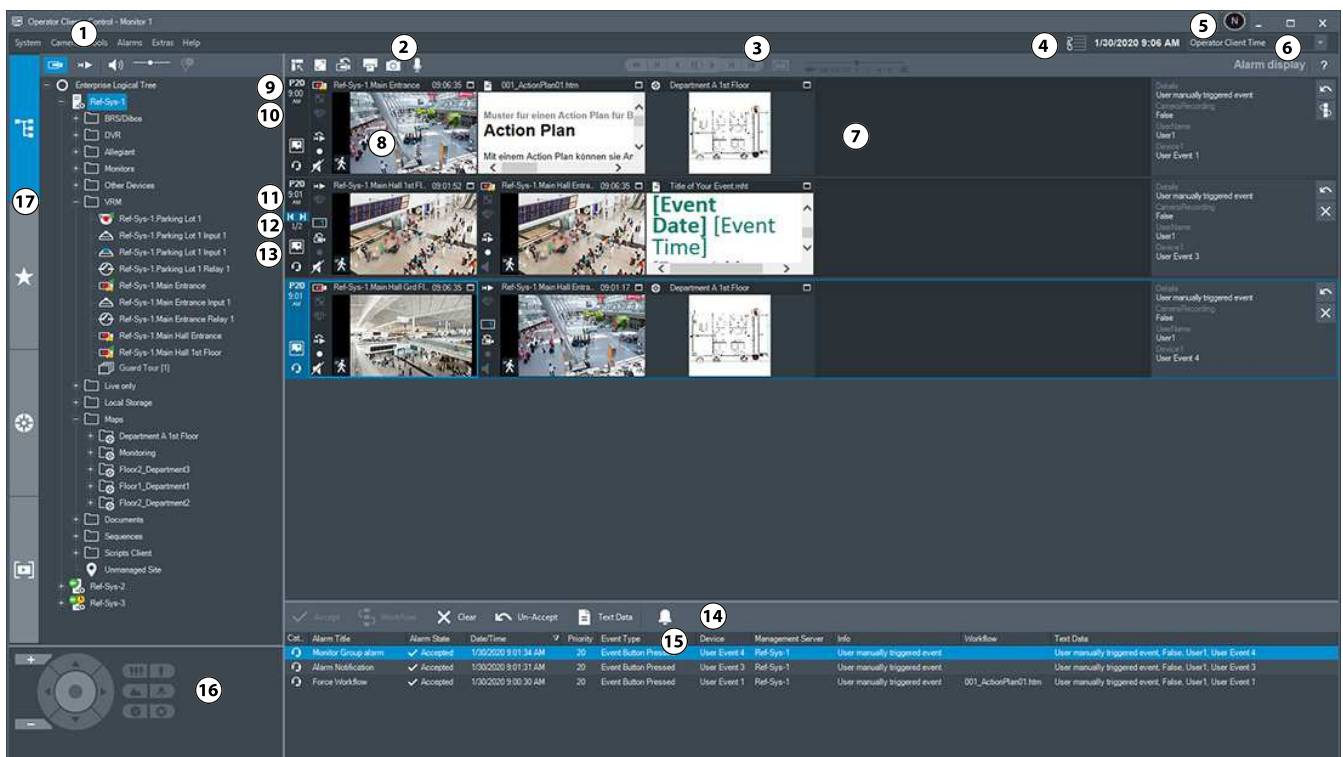



### Ievērībai!

Trauksmes stāvokļa attēla rūtī parādītā vietas karte ir optimizēta rādīšanai un satur tikai oriģinālās kartes faila sākotnējo skatu.



1	Izvēlnes josla	Varat izvēlēties izvēlnes komandu.
2	Rīkjosla	Tiek parādītas pieejamās pogas. Norādiet uz ikonu, lai parādītu rīka padomu.

3	Atskaņošanas vadīklas	Varat vadīt tūlītējo atskaņošanu, kameru secību vai trauksmes secību.
4	Veiktspējas mērītājs	Parāda centrālā procesora lietojumu un atmiņas lietojumu.
5	Lietotāja pieteikšanās ikona	Parāda reģistrētā lietotāja lietotājvārda pirmo burtu. Virziet kursoru virs ikonas, lai parādītu lietotājvārdu un atbilstošo lietotāju grupu. Ja konfigurācija veikta programmā Configuration Client, tiek parādīts arī pilns lietotājvārds un apraksts (pieejams tikai lietotājiem, kas pieteikušies kā BVMS lietotāji. Nav pieejams lietotājiem, kuri ir pieteikušies kā Windows lietotāji, LDAP lietotāji vai izmantojot ārēju Identity provider). Veicot duālo autorizāciju, katram pieteiktajam lietotājam tiek parādīta pieteikšanās ikona, kurā redzama lietotāja informācija un atbilstošā dubultās autorizācijas grupa.
6	Laika joslas pārslēgs	Izvēlieties laika joslas ievadni, kas tiks rādīta lielākajā daļā ar laiku saistīto lauku. Pieejama tikai tad, ja vismaz viens Management Server unmanaged site loģiskajā kokā atrodas laika joslā, kas atšķiras no jūsu Operator Client laika joslas.
7	Trauksmes attēla logs	Parāda trauksmes attēlu rūtis.
8	Trauksmes attēlu rūtis	Parāda kameru, karti, attēlu, dokumentu.
9	Trauksmes prioritāte	Parāda prioritātes vērtību, kas konfigurēta Configuration Client automātiskās attēlošanas darbībām.
10	Laiks	Parāda laiku, kad trauksme tika izraisīta.
11	Trauksmes secības pogas	Noklikšķiniet, lai skatītu iepriekšējo vai nākamo trauksmes attēla rūti.
12	Trauksmju skaits	Parāda pašlaik attēlotās trauksmes numuru un visu trauksmju skaitu.
13		Noklikšķiniet, lai pārslēgtu uz vairākrindu trauksmes stāvokļa displeju.
		Noklikšķiniet, lai pārslēgtu uz viena skata trauksmju displeju.



14	 <b>Alarm List</b>	Parāda visas sistēmas ģenerētās trauksmes. Varat apstiprināt vai notīrīt trauksmi vai arī sākt darbplūsmu, piemēram, nosūtot e-pasta ziņojumu apkopes darbiniekam. Ja nav savienojuma ar Management Server, trauksmju saraksts netiek rādīts.
15	<b>Event Type</b>	Parāda notikuma tipu, kas izraisīja trauksmi.
16	 <b>PTZ Control</b>	Ļauj vadīt PTZ kameru.
17	 <b>Logical tree</b>	Parāda ierīces, kurām var piekļūt jūsu lietotāju grupa. Varat izvēlēties ierīci, lai to piešķirtu attēlu rūtij.
	 <b>Favorites tree</b>	Ļauj pēc nepieciešamības organizēt loģiskā koka ierīces.
	 <b>Bookmark</b>	Ļauj pārvaldīt grāmatzīmes.
	 <b>Map</b>	Parāda vietas karti. Varat vilkt karti, lai parādītu konkrētu kartes daļu. Ja aktivizēts, karte tiek automātiski parādīta katrai kamerai, kas ir redzama attēla rūtī. Šādā gadījumā kamerai ir jābūt konfigurētai kartē.



### Skatiet

- *Trauksmes attēla loga trauksmes displeju pārslēgšana, lpp. 106*
- *Izvēlnes komandas, lpp. 141*
- *Loģikas koka logs, lpp. 145*
- *Favorites Tree logs, lpp. 146*
- *Kartes logs, lpp. 149*
- *PTZ vadības logs, lpp. 149*
- *Attēlu logs, lpp. 147*
- *Attēlu rūs, lpp. 148*
- *Trauksmju saraksta logs, lpp. 107*

## 19.5

### Map-based tracking assistant displejs

Galvenais logs >  > Atlasiet kameras attēlu rūtī >  Map-based tracking assistant

Vai galvenais logs >  > Atlasiet kameras attēlu rūtī >  Map-based tracking assistant

Map-based tracking assistant palīdz sekot kustīgiem objektiem vairākās kamerās. Attiecīgās kameras ir jākonfigurē globālajā kartē. Ja tiešraidē, atskaņošanā, vai trauksmes attēla rūtī parādās interesants kustīgs objekts, lietotājs var palaist Map-based tracking assistant, kas automātiski parādīs visas tuvumā esošās kameras.

Ja kamera ir tūlītējas atskaņošanas režīmā un jūs palaižat Map-based tracking assistant, Map-based tracking assistant displejā ir pieejamas tikai tās kameras, kuras atbalsta atskaņošanu.



Ja kādai ienākošai trauksmei ir zemāka prioritāte nekā pašlaik parādītajam attēla logam,



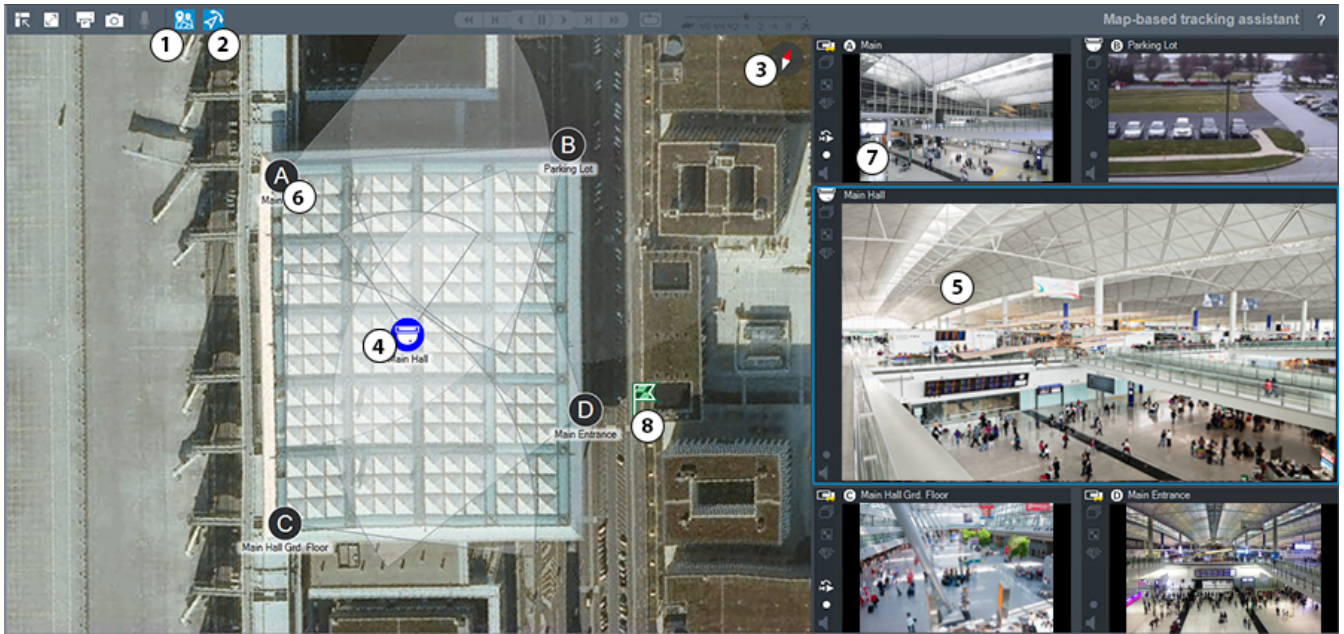

cilne sāk mirgot un norāda trauksmi.

Ja kādai ienākošai trauksmei ir augstāka prioritāte nekā pašlaik parādītajam attēla logam, automātiski tiek parādīta ienākošā trauksme (automātiska trauksmes uznire).



1	 Map-based tracking assistant	Noklikšķiniet, lai apturētu Map-based tracking assistant.
2	 First person view	Noklikšķiniet, lai sāktu vai apturētu First person view. Kad sākat, Map-based tracking assistant First person view ir iespējots pēc noklusējuma.
3		Noklikšķiniet, lai pielāgotu globālo karti noklusējuma ziemeļu orientācijai.
4	Galvenā kamera	Galvenā kamera tiek parādīta Map-based tracking assistant centrālajā attēlu rūtī.
5	Galvenā attēlu rūtis	Galvenās kameras attēls tiek parādīts centrālajā attēlu rūtī.
6	Tuvākā kamera	Tuvākās kameras ir norādītas ar latīņu burtiem A-D. Sākot pirmo reizi Map-based tracking assistant, šie burti dažas sekundes tiek parādīti arī attiecīgajās attēlu rūtīs.
7	Sānu attēlu rūtis	Sānu attēlu rūtīs ir redzamas tuvākās kameras, kuru redzes lauks pārklājas ar galveno kameru redzes lauku vai atrodas vistuvāk pēc attāluma.

8		Noklikšķinot uz atrašanās vietas globālajā kartē, dažas sekundes tiek parādīts karoga simbols  un norādīta atrašanās vieta.
---	---	--

**Skatiet**

– *Map-based tracking assistant izmantošana, lpp. 62*

**19.6****Izmantotās ikonas**

Tālākajā tabulā minētas ikonas, kas izmantotas Operator Client. Informāciju par laika skalas ikonām skatiet nodaļā *Laika skalas logs, lpp. 150*.

Dažas no tālāk minētajām ikonām nav pieejamas ar BVMS Export Player.

**Rīkjoslās ikonas**

: tiešraides režīms



: atskaņošanas režīms



: audio ieslēgts/izslēgts



: slīdnis audio skaļuma regulēšanai visās attēlu rūtīs.



: noklikšķiniet, lai pārtrauktu savienojumu ar visām savienotajām unmanaged site vietnēm. Savienojums ar daļēji pievienotajām vietnēm netiek pārtraukts.



: noklikšķiniet, lai parādītu/slēptu katras attēlu rūts rīkjoslau.



: noklikšķiniet, lai attēlotu attēlu rūti pilnekrāna režīmā.



: noklikšķiniet, lai atvērtu trauksmes attēla logu (pieejams tikai tad, ja trauksmes gaida rindā).



: noklikšķiniet, lai atkārtoti skatītu tiešraides vai atskaņošanas režīmu, kad ir parādīts trauksmes attēla logs.



: noklikšķiniet, lai izdrukātu atlasītās attēlu rūts attēlu.



: noklikšķiniet, lai saglabātu atlasītās attēlu rūts attēla failu.



: noklikšķiniet, lai pievienotu izlases skatu.



: noklikšķiniet, lai pievienotu grāmatzīmi.



: noklikšķiniet un turiet, lai runātu kodētāja skaļruņos ar konfigurētu audio. Šī poga ir aktīva, ja attēlu rūti ir atlasīts kodētājs ar audio funkciju.



: Noklikšķiniet, lai sāktu/apturētu Map-based tracking assistant.



: Noklikšķiniet, lai sāktu/apturētu First person view.





: noklikšķiniet, lai aizvērtu visas atvērtās Attēlu rūtis. Šai ikonai ir tāda pati funkcija kā saīsnai, ar kuru aizver visas attēlu rūtis.



: noklikšķiniet, lai rādītu mazāk attēlu rūšu rindu.



: slīdnis, lai mainītu attēlu rūšu rindas.



: noklikšķiniet, lai rādītu vairāk attēlu rūšu rindu.



: noklikšķiniet, lai piekļūtu palīdzībai.

### Loģiskā koka ikonas



: operatora klients ir savienots ar pārvaldības serveri.



: pieejama jauna konfigurācija. Atsakieties un piesakieties vēlreiz, lai apstiprinātu.



: Šī stāvokļa ikona tiek parādīta, ja ne visus sakaru pakalpojumus var savienot ar Operator Client vai, ja notiek izmaiņas sakaru saskarnē starp Operator Client un Management Server.



: Papildinformāciju skatiet rīka padomos.



: Vairākkārtēja pieteikšanās ar vienu un to pašu lietotājvārdu ir liegta



: Statuss ir nezināms



: licence nav pieejama



: nav savienojuma



: Management Server atrodas citā laika joslā.



: mape ar dažādiem objektiem



: mape ar dažādiem objektiem, kam piešķirta karte



: Kartes skatlauks



: fiksēta, DVR, kamera ar vietējo krātuvi



: ONVIF fiksēta kamera

































: panorāmas kamera





: PTZ kamera





: ONVIF PTZ kamera

-  : matricas kamera
-  : VSG kamera
-  , piemēram,  : ierakstīšana.
-  , piemēram,  : pārtraukts savienojums
-  , piemēram,  : video zudumi
-  , piemēram,  : apiets
-  : ir konfigurēts audio
-  : nezināms statuss
-  : pārāk spilgts
-  : pārāk tumšs
-  : pārāk daudz trokšņa
-  : pārāk neskaidrs
-  : globālās ainas izmaiņas
-  : atsauces pārbaudes kļūme
-  : relejs
-  /  : ievades
-  : komandu skripts
-  : dokuments
-  : kameru secība
-  : ārējā lietojumprogramma
-  : primārā VRM
-  : sekundārā VRM
-  : primārā kļūmjpārlēces VRM
-  : sekundārā kļūmjpārlēces VRM
-  : norāda Video Analytics ierīci.
-  : norāda uz unmanaged site, ar kuru nav izveidots savienojums.

 : norāda uz unmanaged site citā laika joslā, kas atšķiras no Operator Client datora laika joslas.

 : norāda uz unmanaged site, ar kuru tiek veidots savienojums.

 : norāda uz unmanaged site, ar kuru ir pilnībā izveidots savienojums. Tas nozīmē, ka ir izveidots savienojums ar visām šīs vietnes ierīcēm.

 : norāda uz unmanaged site, ar kuru ir daļēji izveidots savienojums. Tas nozīmē, ka savienojums nav izveidots ar visām šīs vietnes ierīcēm.

 : Apsardzes panelis.

 : apsardzes panelī konfigurēta zona.

 : zona apsardzes režīmā.

 : zona noņemta no apsardzes.

 : apsardzes panelī konfigurēts punkts ar statusu Nav apiets.

 : punkts ar statusu Nav apiets.

 : punkts ar trauksmes statusu.



 : durvis (apsardzes panelis)

 : durvis (apsardzes panelī) ar ieslēgtu drošību.

 : durvis (apsardzes panelī) ir bloķētas.

 : durvis (apsardzes panelī) ir atbloķētas.

 : lasītājs (piekļuves kontrole)

 /  : durvis (piekļuves kontrolē) ir bloķētas.

 /  : durvis (piekļuves kontrolē) ir atbloķētas.





















 : durvis (piekļuves kontrolē) ar ieslēgtu drošību.

 : durvis (piekļuves kontrolē) ar nezināmu statusu.

#### Attēlu rūts rikjoslas ikonas

 : Forensic Search ir konfigurēts.

 : Forensic Search notika sekmīgi.

-  : Forensic Search tika atcelts.
-  : Forensic Search neizdevās.
- : maksimizēt attēlu rūti
-  : kameru secība
-  : kameru secība ir traucēta
-  : kameru secība tiek atskaņota
-  : digitālā tālummaiņa
-  : iespējota pārkodēšana.
-  : norāda uz attēlotā ieraksta avotu: primārās VRM ieraksts. Attēla rūts rīkjoslā noklikšķiniet, lai mainītu ierakstīšanas avotu (pieejams tikai, ja ir konfigurēta sekundārā VRM vai ANR).
-  : norāda uz attēlotā ieraksta avotu: sekundārās VRM ieraksts. Attēla rūts rīkjoslā noklikšķiniet, lai mainītu ieraksta avotu.
-  : norāda, ka ANR nodrošina atskaņošanu. Attēla rūts rīkjoslā noklikšķiniet, lai mainītu ieraksta avotu.
-  : parāda, ka attēla rūts režīms ir sinhronizētā atskaņošana.
-  : parāda, ka attēla rūts režīms ir asinhronizētā atskaņošana.
-  : norāda, ka primārā kļūmjpārlēces VRM nodrošina atskaņošanu. Attēla rūts rīkjoslā noklikšķiniet, lai mainītu ierakstīšanas avotu (pieejams tikai, ja ir konfigurēta sekundārā VRM vai ANR).
-  : norāda, ka sekundārā kļūmjpārlēces VRM nodrošina atskaņošanu. Attēla rūts rīkjoslā noklikšķiniet, lai mainītu ieraksta avotu.
-  : norāda, ka kodētājs nodrošina atskaņošanu. Attēla rūts rīkjoslā noklikšķiniet, lai mainītu ierakstīšanas avotu (pieejams tikai, ja ir konfigurēta sekundārā VRM vai ANR).
-  : norāda, ka kodētājs nodrošina atskaņošanu. Attēla rūts rīkjoslā noklikšķiniet, lai mainītu ieraksta avotu.
-  : ir pieejami teksta dati
-  : teksta dati nav pieejami
-  : tūlītējā atskaņošana
-  : Noklikšķiniet, lai atkal attēlotu tiešraides režīmā.
-  : manuāls trauksmes ieraksts

**Attēlu rūts ikonas**

: tikai I-frame demonstrēšana



: iespējota satūra analīze

**Skatiet**– *Laika skalas logs, lpp. 150***19.7****Izvēlnes komandas**

Dažas no zemāk minētajām komandām nav pieejamas ar BVMS Export Player.

<b>System</b> izvēlnes komandas		
	<b>Playback mode / Live mode</b>	Atkarībā no pašreizējā statusa pārslēdz uz atskaņošanas vai tiešraides režīmu.
	<b>Change password...</b>	Parāda dialoglodziņu jaunas paroles ievadīšanai.
	<b>Logoff</b>	Aizver programmu un parāda pieteikšanās dialoglodziņu.
	<b>Exit</b>	Notiek izešana no programmas.
Izvēlnes <b>Camera</b> komandas		
	<b>Save image...</b>	Parāda izvēlētās attēlu rūts attēla saglabāšanas dialoglodziņu.
	<b>Print image...</b>	Parāda izvēlētās attēlu rūts attēla drukāšanas dialoglodziņu.
	<b>Audio on / Audio off</b>	Ieslēdz vai izslēdz izvēlētās kameras audio.
	<b>Record Camera</b>	Sāk ierakstīt ar izvēlēto kameru. Tiek izmantots trauksmes ieraksta režīma kvalitātes līmenis.
	<b>Instant Playback</b>	Sāk izvēlētās kameras atskaņošanu konfigurētajā attīšanas laikā. (Citā, nevis atskaņošanas režīmā)
	<b>Reference Image...</b>	Parāda pašlaik izvēlētās attēlu rūts dialoglodziņu <b>Reference Image</b> . (Citā, nevis atskaņošanas režīmā)
	<b>Close</b>	Aizver izvēlēto attēlu rūti.
Tools izvēlnes komandas		
	<b>Find in logbook...</b>	Parāda dialoglodziņus <b>Select Search Parameters</b> un <b>Logbook results</b> . Ja esat pieteicies kā Enterprise User Group lietotājs, tiek atvērts dialoglodziņš <b>Please select a Server</b> .

		Parāda dialoglodziņus <b>Logbook entries for erasing text data</b> un <b>Select search parameters for erasing text data</b> .
	<b>Erase text data from logbook...</b>	Parāda dialoglodziņu <b>Select search parameters for erasing text data</b> .
	<b>Toggle image pane bars</b>	Paslēpj vai parāda attēlu rūs joslās.
	<b>Show fewer Image pane rows</b>	Samaziniet attēlu rūšu rindu skaitu, kas parādīts attēla logā.
	<b>Show more Image pane rows</b>	Palieliniet attēlu rūšu rindu skaitu, kas parādīts attēla logā. <b>Piezīme.</b> Nevar attēlot vairāk attēlu rūšu rindu kā ir maksimāli konfigurēts, ko nosaka BVMS Configuration Client parametri.
Izvēlnes <b>Timeline</b> komandas (tikai atskaņošanas režīmā)		
	<b>First recording</b>	Pārvieto noslēguma līniju uz vecāko ierakstu.
	<b>Last recording</b>	Pārvieto noslēguma līniju uz jaunāko ierakstu.
	<b>Play</b>	Uzsāk atskaņošanu no noslēguma līnijas esošās pozīcijas.
	<b>Pause</b>	Aptur atskaņošanu pašreizējā pozīcijā. Noklikšķiniet uz <b>Play</b> , lai turpinātu.
	<b>Reverse play</b>	Uzsāk atpakaļejošo atskaņošanu no esošās noslēguma līnijas pozīcijas.
	<b>Protect video...</b>	Parāda dialoglodziņu <b>Protect Video</b> .
	<b>Unprotect video...</b>	Parāda dialoglodziņu <b>Unprotect video</b> .
	<b>Restrict video...</b>	Parāda dialoglodziņu <b>Restrict Video</b> .
	<b>Unrestrict video...</b>	Parāda dialoglodziņu <b>Unrestrict video</b> .
	<b>Delete video...</b>	Parāda <b>Delete Video</b> dialoglodziņu.
	<b>Verify authenticity...</b>	Parāda <b>Verify Authenticity</b> dialoglodziņu.
	<b>Export video...</b>	Parāda <b>Export Video</b> dialoglodziņu.
	<b>Load exported video...</b>	Parāda eksportējama faila atlasē dialoglodziņu. Eksportētais fails pēc tam tiek parādīts kokā <b>Exports</b> .
<b>Alarms</b> izvēlnes komandas		
	<b>Accept Selected Alarms</b>	Visām izvēlētajām trauksmēm iestata statusu <b>Accepted</b> un parāda tās trausmes attēla logā.

	<b>Accept All New Alarms</b>	Visām jaunajām trauksmēm iestata statusu <b>Accepted</b> .
	<b>Clear all accepted alarms</b>	Visām apstiprinātajām trauksmēm iestata statusu <b>Cleared</b> . Ievadne tiek izņemta no <b>Alarm List</b> un no trauksmes attēla loga.
	<b>Clear Selected Alarms</b>	Visām izvēlētajām trauksmēm iestata statusu <b>Cleared</b> . Ievadne tiek izņemta no <b>Alarm List</b> un no trauksmes attēla loga.
	<b>Workflow...</b>	Pieejamības gadījumā parāda izvēlētas trauksmes rīcības plānu.
<b>Extras</b> izvēlnes komandas		
	<b>Add favorite</b>	Saglabā pašreizējo attēlu rūšu šablonu kā skatu <b>Favorites tree</b> .
	<b>Add bookmark</b>	Parāda dialoglodziņu <b>Add Bookmark</b> .
	<b>Mute System</b>	Izslēdz pieejamo attēlu rūšu audio un trauksmes skaņu.
	<b>Options...</b>	Parāda dialoglodziņu <b>Options</b> .
	<b>Restore &gt; Default settings</b>	Atjauno monitoru izkārtojuma, lietotāja interfeisa un opciju rūpnīcas noklusējuma iestatījumus. <b>Piezīme.</b> Šī opcija ņem vērā maksimālo attēlu rūšu rindu skaitu, kas attēlots attēla logā. Noklusējuma attēlu rūšu rindu skaits tiek atjaunots tikai tad, ja tas nepārsniedz konfigurēto maksimālo skaitu, ko nosaka BVMS Configuration Client parametrs.
	<b>Restore &gt; Last settings</b>	Atjauno pēdējos ielādētos monitoru izkārtojuma, lietotāja interfeisa un opciju iestatījumus. <b>Piezīme.</b> Šī opcija ņem vērā maksimālo attēlu rūšu rindu skaitu, kas attēlots attēla logā. Pēdējais ielādētais attēlu rūšu rindu skaits tiek atjaunots tikai tad, ja tas nepārsniedz konfigurēto maksimālo skaitu, ko nosaka BVMS Configuration Client parametrs.
<b>Izvēlnes Help</b> komandas		
	<b>Display help</b>	Parāda BVMS tiešsaistes palīdzību.
	<b>About...</b>	Parāda dialoglodziņu ar informāciju par instalēto sistēmu, piemēram, versijas numuru.

## 19.8 Dialoglodziņš Options

Galvenais logs > Izvēlne **Extras** > Komanda **Options...**  
Ļauj konfigurēt parametrus Operator Client izmantošanai.

### Skatiet

– *Video parādīšana, izmantojot zemu joslas platumu, lpp. 99*

### 19.8.1 Cilne Control

#### Cilne Control

##### Dwell time for automatic sequences [s]

Ievadiet sekunžu skaitu, cik ilgi kamera jāparāda attēlu rūtī. Šis laiks ir derīgs arī trauksmes secībām.

##### PTZ Control Speed

Virziet slīdņi, lai pielāgotu PTZ kameru vadības ātrumu.

##### Rewind time of instant playback [s]

Ievadiet attīšanas laika (tūlītējās atskaņošanas) sekunžu skaitu.

##### Display the map containing the camera of the selected Image pane

Noklikšķiniet, lai aktivizētu to, ka kameras karte atlasītajā attēla rūtī automātiski nonāk fokusā. Šī karte tiek parādīta logā **Map** (monitorā **Control**). Ja izvēlēta kamera nav konfigurēta nevienā kartē, logs **Map** tiek notīrīts.

Attēlotā karte ir pirmā loģiskajā kokā atrastā karte (sākot no saknes vienuma), kas ietver izvēlēto kameru.

Ja kameras secība ir palaista atlasītajā attēlu rūtī, karte logā **Map** tiek atbilstoši atjaunināta pēc katras secības darbības.

##### Start PTZ mode when selecting PTZ Image pane with mouse

Atlasiet, lai automātiski aktivizētu PTZ režīmu Bosch IntuiKey tastatūrām tālāk norādītajos gadījumos.

- Kad lietotājs noklikšķina uz attēlu rūts, kurā tiek rādīta PTZ kamera.
- Kad lietotājs velk PTZ kameru uz attēlu rūtī.

### 19.8.2 Cilne Display

#### Cilne Display

##### Image Pane Aspect Ratio

Katram pievienotajam monitoram atlasiet attēlu rūtīm (Operator Client) nepieciešamo malu attiecību. HD kamerām izmantojiet 16:9. Šis iestatījums pārspēj iestatījumu, kas veikts Configuration Client sākotnējai Operator Client startēšanai.

##### Display Logical Number

Atlasiet, lai skatītu kameras loģikas numuru Logical Tree.

##### IP address visible in print and save

Izvēlēties, lai loģikas kokā esošās ierīču IP adreses padarītu pieejamas izdrukātajos vai saglabātajos attēlos.

##### Text Data Position

Noklikšķinot uz , izvēlieties nepieciešamo teksta datu rūts vietu.



**Prefer hardware acceleration**

Kad lietotājs ir pieteicies programmā Operator Client, pēc noklusējuma tiek iespējota aparatūriskā paātrināšana.

Lai atspējotu aparatūrisko paātrināšanu, noņemiet atzīmi no izvēles rūtiņas.

Šis iestatījums tiek saglabāts arī pēc nākamās restartēšanas vai atkārtotas pieteikšanās programmā Operator Client.

**Show diagnostic information in Image panes (enable until logoff)**

Atlasiet šo funkciju, lai attēlu rūtī būtu redzama dekodēšanas metode.

Dekodēšanas metode tiek attēlota visu atvērto attēlu rūšu virsrakstjoslās.

Šis iestatījums tiek atiestatīts pēc nākamās restartēšanas vai atkārtotas pieteikšanās programmā Operator Client.

**Iespējot krāsaino laika skalu**

Atlasiet, lai iespējotu krāsaino laika skalu ierakstiem. Ja ir iespējota krāsainā laika skala, trauksmes ierakstīšana, pirmstrauksmes ierakstīšana un kustības ierakstīšana tiek apzīmēta ar dažādām krāsām.

**Skatiet**

– *Laika skalas logs, lpp. 150*

**19.8.3****Cilne Audio****Cilne Audio****Playback audio of the selected Image pane**

Atlasiet, lai aktivizētu atlasītās attēlu rūts videomateriāla audio atskaņošanu.

**Multichannel audio playback**

Atlasiet, lai iespējotu vienlaicīgu audio atskaņošanu visiem attēlu rūtīs parādītajiem video.

**Sound volume:**

Virziet slīdni, lai pielāgotu trauksmes skaņu skaļumu.

**Half Duplex**

Atlasiet, lai iespējotu pusduplekso režīmu selektorsakaru funkcionalitātei.

**Full Duplex**

Atlasiet, lai iespējotu pilno duplekso režīmu selektorsakaru funkcionalitātei.

**19.9****Loģikas koka logs**

Galvenais logs >  > cilne   
vai

Galvenais logs >  > cilne 

Parāda visu to ierīču hierarhisko struktūru, kurām var piekļūt jūsu lietotāju grupa.

Ja esat pieteicies Enterprise Management Server, servera nosaukums ir parādīts kā kameras nosaukuma prefikss.

Tikai administrators var izveidot vai mainīt loģisko koku šeit: Configuration Client.

Ļauj vilkt vienumu uz tālāk norādītajiem lietotāja interfeisa elementiem.



- Kameru, karti, dokumentu uz attēlu rūti
- Katru objektu uz logu **Favorites tree**
- Karti uz logu **Map**

- Kameru uz logu **Monitors**

#### Skatiet

- *Attēlu rūšu kārtošana un izmēru maiņa, lpp. 43*
- *Kameras parādīšana attēlu rūtī, lpp. 40*
- *Elementu pievienošana izlases kokam, lpp. 65*
- *Iepriekš konfigurētās kameras secības sākšana, lpp. 45*
- *Video parādīšana, izmantojot zemu joslas platumu, lpp. 99*

## 19.10 Favorites Tree logs

Galvenais logs >  > Cilne   
vai

Galvenais logs >  > Cilne 

Katru elementu no Loģiskā koka var pievienot skatā Izlases kokā, tādējādi izveidojot savu Loģiskā koka apakškopu. Jebkurā brīdī var attēlot skatu vai skatā pievienot vai dzēst ierīces. Kad saglabā skatu Izlases kokā, tiek saglabāti šādi iestatījumi:

- kameru vai citu objektu piešķire Attēlu rūtīm;
- Attēlu rūts šablons;
- pašreizējais digitālās tālummaiņas iestatījums;
- attēla sadaļa;
- atlasītā straume (pieejama tikai tiešraides režīmā).

#### Skatiet

- *Elementu pievienošana izlases kokam, lpp. 65*
- *Skatu veidošana/rediģēšana, lpp. 66*

## 19.11 Grāmatzīmju logs

Galvenais logs >  >  cilne  
vai

Galvenais logs >  >  cilne

Tiešā skata vai ierakstīšanas laika periodu var saglabāt kā grāmatzīmi. Grāmatzīme saglabā sākuma un beigu laiku, kameras, kas tobrīd piešķirtas logam Attēls un visam Image pane

pattern. Iespējams 0 sekunžu laika periods. Grāmatzīmes tiek saglabātas  rūtī.

Grāmatzīmes izdzēšana neietekmē atbilstīgos ierakstus. Kameras nevar pievienot grāmatzīmei vai noņemt no tās. Lai veiktu izmaiņas grāmatzīmei, ielādējiet to, veiciet izmaiņas un saglabājiet to.

Ja ieraksts tiek izdzēsts, atbilstīgā grāmatzīme netiek sinhronizēta. Ja ielādēts, tiek parādīta melna Image pane.

Ja pieteicāties Enterprise Management Server, kameras nosaukums tiek parādīts kopā ar šīs kameras Management Server nosaukumu kā prefiksu.

**Piezīme:** lai, ielādējot grāmatzīmi, izvairītos no veikspējas problēmām, vienai grāmatzīmei nepievienojiet vairāk par 4 kamerām.

### Skatiet

- Grāmatzīmes rediģēšana, lpp. 69
- Grāmatzīmes ielāde, lpp. 69

## 19.12 Attēlu logs

Galvenais logs

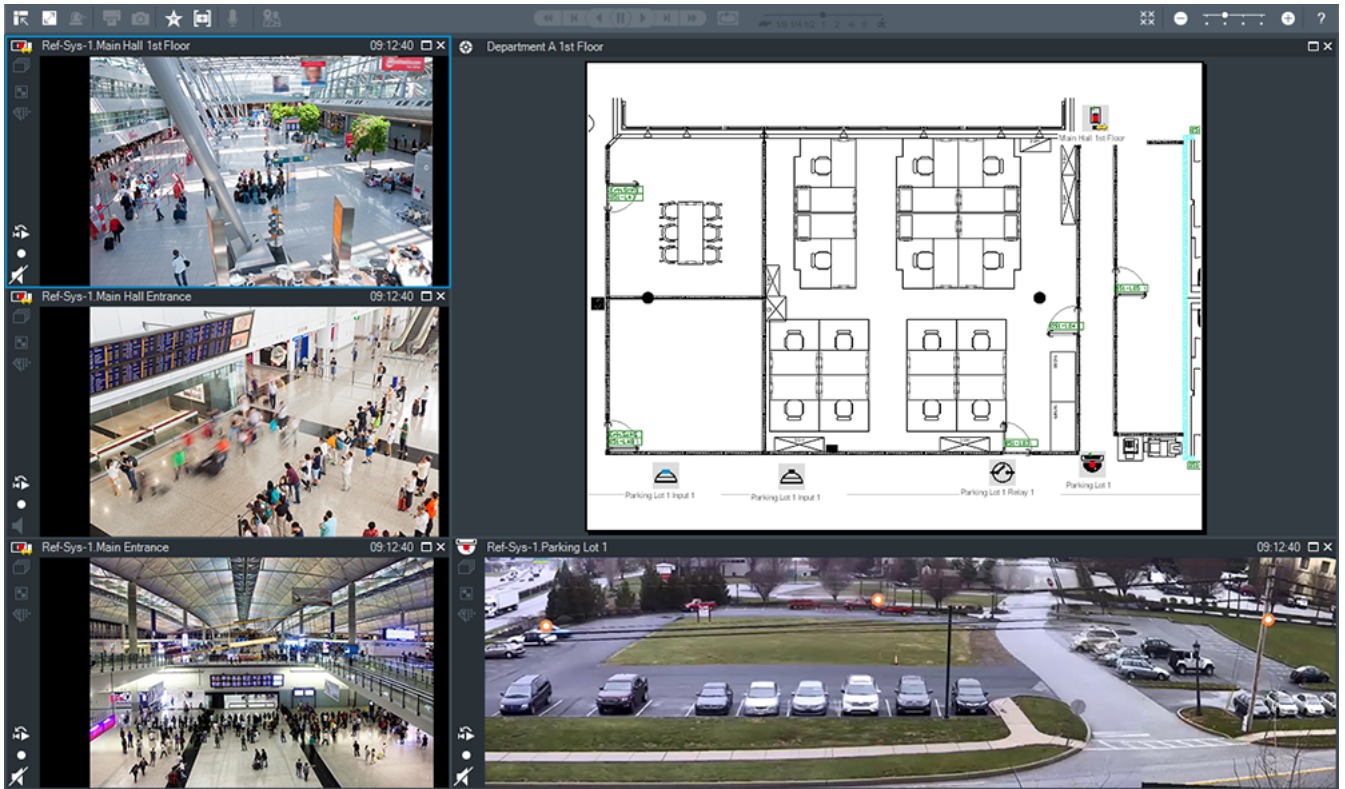

Parāda mainīgu attēla rūšu skaitu. Minimālais daudzums ir 1 attēlu rūts. Vienu kameru var vienlaikus attēlot vairākās attēlu rūtīs.

Ļauj veikt tālāk norādītos uzdevumus (visi uzdevumi var nebūt pieejami BVMS Export Player).

- Mainīt parādīto attēlu rūšu skaitu.
- Pielāgotā veidā izkārtot attēlu rūtis, mainīt attēlu rūšu izkārtojuma secību un saglabāt šo izkārtojumu kā skatu vienumā **Favorites tree**.
- Pārslēgties starp tiešraides režīmu un atskaņošanas režīmu (un trauksmes displeju, ja ir pieejamas trauksmes).
- Ieslēgt/izslēgt visus audio avotus (lietojumprogrammā jābūt konfigurētam vairāku kanālu režīmam).
- Sākt secību.
- Ieslēgt/izslēgt attēlu rūts rīkjostas.
- Veikt tūlītēju atskaņošanu.
- Izmantot iekšējo sakaru funkciju.

### Skatiet

- Attēlu rūšu rindu skaita mainīšana, lpp. 43
- Attēlu rūšu kārtošana un izmēru maiņa, lpp. 43

## 19.13 Attēlu rūts

Galvenais logs

BVMS Export Player nodrošina tikai ierobežotas funkcijas.

Ļauj parādīt šādu saturu:

- tiešraides video no jebkura video avota (tikai tiešraides režīmā);
- tūlītējas atskaņošanas video;
- ierakstītu video (tikai atskaņošanas režīmā);
- kartes;
- dokumentus (HTML failus);
- teksta datus;
- ieraksta avotu.

Zila mala liecina, ka šī attēlu rūts ir izvēlēta, piemēram, kameras attēla parādīšanai šajā attēlu rūtī.

**Piezīme.** Attēlu rūts rīkjosla tiek parādīta tikai tad, ja ir atlasīta attēlu rūts.

Ja piesakāties Enterprise Management Server, attēlu rūts rīkjoslā ir parādīts kameras nosaukums kopā ar šīs kameras Management Server kā prefiksu.

Kartē kameras ir parādītas kā karstvietas. Kartē var aktivizēt kameru, veicot dubultklikšķi, izmantojot konteksta izvēlni vai velkot un noņemot attēlu rūtī.

Ja ir attēlota PTZ kamera, var izmantot logā iekļauto vadības funkciju.

Veiciet dubultklikšķi uz kameras loģiskajā kokā, lai to parādītu nākamajā brīvajā attēlu rūtī.

Ar peles labo pogu noklikšķiniet uz attēlu rūts un noklikšķiniet uz **Properties**, lai atvērtu logu

**Properties**. Šajā logā ir parādīta informācija par kameru.

Laika rādījums tiešraides attēla rūts rīkjoslā vienmēr rāda vietējo attēlotās kameras laiku.



Laika rādījums atskaņošanas attēlu rūts rīkjoslā vienmēr rāda ierakstītā video laiku.

### Skatiet

- *Izmantotās ikonas, lpp. 136*
- *Teksta datu parādīšana, lpp. 96*



## 19.14 Meklēšanas lodziņš

Meklēšanas lodziņu varat izmantot, lai meklētu vienumu logā Logical Tree, Favorites Tree vai Bookmarks.

1. Galvenais logs >  >  vai  vai cilnē  > ar peles labo pogu noklikšķiniet uz vajadzīgā saknes mezgla vai vienuma > noklikšķiniet uz **Tree search** vai logā Logical Tree, Favorites Tree vai Bookmarks nospiediet taustiņu kombināciju Ctrl + F.

Tiks atvērts meklēšanas lodziņš



2. Ievadiet tajā meklēšanas virkni, kas atbilst attiecīgā vienuma nosaukumam. Meklēšana tiek sākota rakstīšanas laikā, un tiek atzīmēts pirmais vienums, kas atbilst meklēšanas virknei. Ja meklēšanas virknei nav atrasts neviens rezultāts, meklēšanas lodziņa fona krāsa mainās.
3. Lai atzīmētu iepriekšējo vai nākamo atbilstīgo vienumu, noklikšķiniet uz  vai . Meklēšana tiek turpināta visos koka vienumos, kas atbilst meklēšanas virknei, ne tikai atlasītajā koka mezglā.
4. Lai aizvērtu meklēšanas lodziņu, noklikšķiniet uz .

## 19.15 Eksportēšanas logs



Galvenais logs >  >  cilne



Ir iespējams eksportēt video datus, parādīt tos attēlu rūtī, meklēt tajos noteiktu informāciju un atcelt to ielādi.

### Skatiet

- *Video datu eksportēšana, lpp. 83*
- *Eksportētā video ielāde, lpp. 88*

## 19.16 Kartes logs

Galvenais logs >  > Velciet karti no  uz  cilni vai

Galvenais logs >  > Velciet karti no  uz  cilni

Atver vietas karti; tajā nevar skatīt video saturu un tā nav ierobežota ar 4:3 attiecību. Ja karti nevar pilnībā parādīt **Map** logā, karti var vilkt. Parādās īpašs kursorš.

### Noklikšķiniet, lai saņemtu pakāpeniskās instrukcijas.



- *Vietas kartes parādīšana, lpp. 61*

## 19.17 PTZ vadības logs

Galvenais logs > cilne  >  **PTZ Control**



Logs  kļūst aktīvs, kad PTZ kamera vai grozāma/sasverama kamera ir parādīta izvēlētajā attēla rūtī.



Ļauj vadīt kameru, izmantojot izvēlētajā attēlu rūtī parādītās atbilstošās funkcijas.

  Noklikšķiniet, lai digitāli tuvinātu vai tālinātu. Šīs vadīklas ir aktīvas, ja atlasītā kamera nav PTZ kamera.

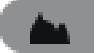

Noklikšķiniet uz bultiņas vai velciet centrā esošo vadības sviru, lai grozītu kameru visos virzienos.

  Noklikšķiniet, lai tuvinātu (tālummaiņas leņķis)/tālinātu (plats leņķis) attēla leņķi.

  Noklikšķiniet, lai iestatītu tuvu/tālu fokusu.



Noklikšķiniet, lai aizvērtu/atvērtu objektīva diafragmu.

#### Predefined positions:

Atlasiet ievadni, lai novietotu PTZ vadiklu iepriekš noteiktā pozīcijā.



Noklikšķiniet, lai saglabātu pašreizējo PTZ kameras pozīciju atlasītajā pirmspozīcijas ievadnē.

#### AUX commands:

Atlasiet ievadni, lai izpildītu šo komandu.

## 19.18

### Laika skalas logs

Galvenais logs >  >  cilne

Ļauj kontrolēt ierakstīto video atskaņošanu. Vienlaikus var attēlot vairākas kameras.

Audio atskaņošana ir iespējama, tikai atskaņojot video normālā ātrumā.











Ja esat pilnvarots skatīt ierakstītos video, varat arī klausīties atbilstošo skaņas ierakstu.

Atlasot citu laika joslu, attiecīgi mainās arī laika skala.

Ļauj veikt navigāciju ierakstītajos video. Visu attēloto attēla rūšu atskaņošana ir sinhronizēta.

Daudzas funkcijas nodrošina precīzu meklējamo apskates vietu atrašanu.





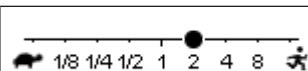

Laika skalā ierakstiem Operator Client un BVMS Export Player tiek parādīta tālāk norādītā informācija, kas apzīmēta ar krāsu vai svītrojumu:

Ieraksts	Krāsa
Nepārtraukts ieraksts	
Ieraksta zudums/nav ieraksta	
Aizsargāts ieraksts	Tumši pelēkas diagonālas svītras uz sākotnējās krāsas (piemēram:  )
Ierobežota ierakstīšana	Tumši pelēkas diagonālas svītras uz sākotnējās krāsas (piemēram:  )
Audio	
Dati vēl nav ielādēti	
Meklēšanas rezultāti	
Trauksmes ierakstīšana	
Ieraksts pirms trauksmes	
Kustību ieraksts	

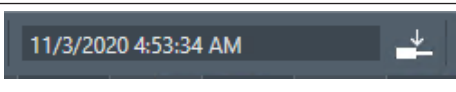
Lai rādītu krāsainu laika skalu trauksmes, pirmstraukmes un kustības ierakstīšanai, iespējot krāsaino laika skalu cilnē **Display**. Skatiet sadaļu *Cilne Display*, lpp. 144.

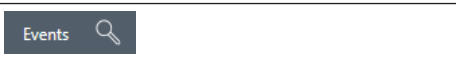

Virziet slīdni, lai pielāgotu parādīto kameru demonstrēšanas ātrumu.

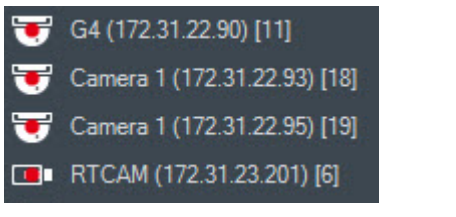
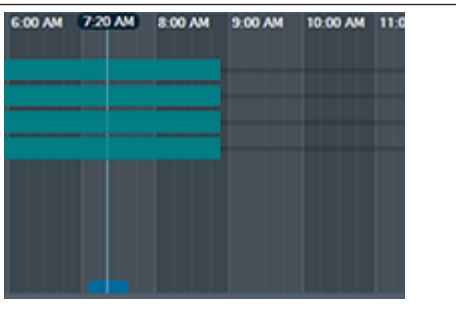
	<p>Izmantojiet vadības ierīces, lai vadītu demonstrēšanu no atlasītajām kamerām.</p> <p>No kreisās uz labo pusi</p> <ul style="list-style-type: none"> <li>- Pāriet pie vecākā ieraksta</li> <li>- Viens kadrs atpakaļ neatkarīgi no kadra tipa</li> <li>- Atskaņot atpakaļ (ir iespējams mainīt atskaņošanas ātrumu ar ātruma slīdni)</li> <li>- Pausēt atskaņošanu vai atskaņot atpakaļ</li> <li>- Atskaņot (ir iespējams mainīt atskaņošanas ātrumu ar ātruma slīdni)</li> <li>- Viens kadrs uz priekšu neatkarīgi no kadra tipa</li> <li>- Pāriet pie jaunākā ieraksta</li> </ul>
	<p>Ievadiet laiku, lai ātri novietotu noslēguma līniju laika skalā.</p>
	<p>Noklikšķiniet, lai pārietu uz pašreizējo laiku.</p>
	<p>Noklikšķiniet, lai atlasītu meklēšanas veidu.</p>
	<p>Parāda, piemēram, atlasīto meklēšanas veidu <b>Video by event search</b>.</p>
	<p>Noklikšķiniet, lai pārietu uz iepriekšējo meklēšanas rezultātu.</p>
	<p>Noklikšķiniet, lai pārietu uz nākamo meklēšanas rezultātu.</p>
	<p>Noklikšķiniet, lai noņemtu visus meklēšanas rezultātus.</p>
	<p>Noklikšķiniet, lai atvērtu dialoglodziņu <b>Export Video</b>.</p>
	<p>Parāda visas attēla logā parādītās kameras.</p> <p>Ja piesakāties Enterprise Management Server, kameras nosaukums ir parādīts kopā ar šīs kameras Management Server nosaukumu kā prefiksu.</p>
	<p>Parāda kameru sarakstā esošo kameru laika skalas.</p> <p>Ļauj veikt ātru laika pozicionēšanu, atskaņojot atbilstošos video.</p>

**Skatiet**

- *Atskaņošanas ātruma maiņa, lpp. 78*

- *Laika skalas izmantošana, lpp. 77*
- *Žurnāla ievadņu atrašana, lpp. 92*
- *Video datu eksportēšana, lpp. 83*
- *Video datu autentiskuma pārbaude, lpp. 81*
- *Video aizsardzība un aizsardzības atcelšana, lpp. 79*
- *Video ierobežošana un ierobežošanas atcelšana, lpp. 78*
- *Video datu dzēšana, lpp. 80*
- *Eksportētā video ielāde, lpp. 88*



## 20 Tastatūras saišnes

Šajā nodaļā ir uzskaitītas pieejamās tastatūras saišnes ASV tastatūras izkārtojumam. + nozīmē, ka taustiņi jānospiež vienlaikus (piemēram, Control+z nozīmē, ka taustiņi Control un z ir jānospiež vienlaikus).

Iestatījumu kompaktdiskā ir iekļauts izdrukājams Acrobat fails. Šī faila nosaukums ir keyboard\_layout\_en.pdf.

### 20.1 Vispārīgas vadīklas

Funkcija	Īsinājumtaustiņš
Skatīt tiešsaistes palīdzību	F1
Pārdēvēt (piemēram, izlases vienumus)	F2

### 20.2 Atskaņošanas vadīklas

Funkcija	Īsinājumtaustiņš
Atskaņot/pauzēt	Atstarpe
Iepriekšējais kadrs	,
Nākamais kadrs	.
Iestatīt virzienu uz priekšu	Enter
Iestatīt virzienu atpakaļ	Backspace
Pāriet pie vecākā ieraksta	Sākums
Pāriet pie jaunākā ieraksta	End
Palielināt atskaņošanas ātrumu	Page Up
Samazināt atskaņošanas ātrumu	Page Down

### 20.3 Attēla loga vadīklas

Tālāk norādītās tastatūras saišnes darbojas tikai, ja priekšplānā ir attēla logs.

Funkcija	Īsinājumtaustiņš
Pārvietot atlasīto attēla rūti	Kursora taustiņi
Aizvērt attēla rūti	Delete
Aizvērt visas attēlu rūtis	Control + Delete
Rādīt mazāk attēlu rūšu rindas	F7
Rādīt vairāk attēlu rūšu rindas	F8*
Parādīt/slēpt attēla rūts joslas	F9
* <b>Piezīme.</b> Nevar attēlot vairāk attēlu rūšu rindas kā ir maksimāli konfigurēts, ko nosaka BVMS Configuration Client parametrs.	

## 21 Problēmu novēršana

Šajā nodaļā ir sniegta informācija par zināmu problēmu novēršanu, izmantojot BVMS Operator Client BVMS Export Player.

### Skaņas kartes ierakstu kontroles iestatījumu problēmas

Problēma	Cēlonis	Risinājums
Izmantojot mikrofonu selektorsakaru funkcionalitātei, rodas akustiska reakcija.	Skaņas kartes ierakstīšanas vadīklā ir jābūt atlasītam mikrofonam, nevis stereo sajaukumam (vai kam citam). Operator Client pārbauda konfigurācijas failu startēšanas laikā un atbilstoši maina ierakstīšanas vadīklas iestatījumus. Šis konfigurācijas fails satur noklusējuma ievadni, kas var neatbilst jūsu sistēmas konfigurācijai. Šis iestatījums tiek atjaunots ikreiz, kad ir palaists Operator Client.	Konfigurācijas failā mainiet iestatījumu no Operator Client uz mikrofonu.

### 21.1 Savienojuma ar Bosch IntuiKey tastatūru atjaunošana

1. Atkārtoti pievienojiet kabeli vai gaidiet, līdz darbstacija ir tiešsaistē. Tiek parādīts ziņojums Off Line.
2. Nospiediet izvēles taustiņu Terminal, lai piekļūtu BVMS.

# Glosārijs

## Aizkavēšanas laiks

Iepriekš iestatīts laika periods, cik ilgi kamera tiek rādīta attēla logā līdz nākamās kameras parādīšanai kameras secībā.

## analīzes skatītājs

Ārēja lietojumprogramma, ko izmanto, lai Operator Client rādītu Video Analytics trauksmes signālus.

## ANR

Tīkla automātiskā papildināšana. Integrēts process, kas pēc tīkla kļūmes kopē trūkstošos video datus no video uztvērēja tīkla video ierakstītājā. Nokopētais video precīzi aizpilda iztrūkumu, kas radies pēc tam, kad radusies tīkla kļūda. Tāpēc uztvērējam ir nepieciešama jebkāda veida vietēja uzglabāšana. Ierakstīšanas jaudu šim vietējam uzglabāšanas risinājumam aprēķina pēc šādas formulas: (tīkla joslas platums x aprēķinātais tīkla dīkstāves laiks + drošības rezerve) x (1 + 1/rezerves kopēšanas ātrums). Iegūtā ierakstīšanas jauda ir nepieciešama, lai turpinātu nepārtraukti ierakstīt kopēšanas procesa laikā.

## apiet

Izslases veidā noņemiet punktus no drošības sistēmas. Punktu var apiet, lai aktivizētu apsardzi visā perimetrā ar atvērtu logu.

## apsardzes vadības panelis

Bosch apsardzes (ielaušanās) sistēmas galvenās ierīces iekšējais nosaukums. Tastatūras, moduļi, detektori un citas ierīces tiek pieslēgtas, izmantojot vadības paneli.

## Atsauces attēls

Atsauces attēls nepārtraukti tiek salīdzināts ar pašreizējo video attēlu. Ja pašreizējais video attēls atzīmētajās zonās atšķiras no atsauces attēla, tiek izraisīta trauksme. Šādi var uztvert sabotāžas mēģinājumus (piemēram, kameras pagriešanu), kas citādi paliktu nepamanīti.

## Atskaņošanas režīms

Operatora klienta funkcija. To izmanto atskaņošanai un meklēšanai arhivētos video.

## Attēlu logs

Vienums, kas ietver attēlu rūtis, kuras kārtotas atbilstoši attēla loga kārtībai.

## Attēlu rūtis šablons

Attēlu rūtis izkārtojums.

## Attīšanas laiks

Sekunžu skaits no brīža, kad attēlu rūtis tika pārslēgta uz tūlītēju atskaņošanu.

## autentiskums

Ierakstītā video statuss, kas norāda uz tā oriģinalitāti. Tas nozīmē, ka ar ierakstīto video nav veiktas manipulācijas.

## DNS

Domēna nosaukuma sistēma. DNS serveris pārveido URL (piemēram, www.myDevice.com) par IP adresi tīklos, kas izmanto TCP/IP protokolu.

## Dokuments

BVMS atbalstītie dokumentu faili ir HTM, URL, MHT, HTML, TXT.

## duālā autorizācija

Drošības politika, kas pieprasa divu dažādu lietotāju pieteikšanos Operator Client. Abiem lietotājiem ir jābūt Bosch video pārvaldības sistēmas lietotāju grupas dalībniekiem. Šai lietotāju grupai (vai grupām, ja lietotāji ir dažādu grupu dalībnieki) ir jābūt iekļautai duālās autorizācijas grupā. Duālās autorizācijas grupai ir savas piekļuves tiesības Bosch video pārvaldības sistēmā. Duālajai lietotāju grupai parasti ir vairāk piekļuves tiesību nekā standarta lietotāju grupai, kuras dalībnieks ir lietotājs. Piemērs: lietotājs A ir lietotāju grupas A dalībnieks. Lietotājs B ir grupas B dalībnieks. Turklāt ir konfigurēta duālās autorizācijas grupa, kurā iekļautas grupas A un B. Grupas A lietotājiem duālā autorizācija ir neobligāta; grupas B lietotājiem tā ir obligāta. Kad piesakās lietotājs A, tiek parādīts otrs dialoglodziņš, kurā pieprasīts apstiprināt pieteikšanos. Šajā dialoglodziņā pieejamības gadījumā var pieteikties otrs lietotājs. Citādā gadījumā lietotājs A var turpināt ar operatora klienta palaišanu. Viņa rīcībā ir tikai grupas A piekļuves tiesības. Kad piesakās lietotājs B, tiek parādīts otrs dialoglodziņš, kurā pieprasīts

apstiprināt pieteikšanos. Šajā dialoglodziņā ir jāpiesakās otrajam lietotājam. Citādā gadījumā lietotājs B nevar palaist operatora klientu.

### duplekss

Ar šo jēdzienu apzīmē datu pārraides virzienu starp divām pusēm. Pusdupleksais režīms nodrošina datu pārraidi abos virzienos, taču ne vienlaicīgi. Pilns dupleksais režīms nodrošina vienlaicīgu datu pārraidi.

### Encoder

Pārveido analogu straumi digitālā straumē, piemēram, lai iekļautu analogās kameras digitālā sistēmā (piemēram, Bosch video pārvaldības sistēmā). Atsevišķiem kodētājiem ir vietējā atmiņa, piemēram, zibatmiņas karte vai USB cietais disks, vai arī tie var uzglabāt video datus iSCSI ierīcēs. IP kamerām ir iebūvēts kodētājs.

### Enterprise Account

Enterprise Account ir pilnvara, kas Operator Client lietotājam ļauj izveidot savienojumu ar Management Server ierīcēm, kas iekļautas sistēmā Enterprise System. Kontā Enterprise Account ir konfigurētas visas atļaujas, kas saistītas ar šī Management Server ierīcēm. Operator Client var vienlaicīgi izveidot savienojumu ar visiem Management Server datoriem, kas ir iekļauti šajā Enterprise System. Šo piekļuvi nosaka dalība grupā Enterprise User Group, kā arī ierīču atļaujas, kas kontā Enterprise Account ir konfigurētas šim Management Server.

### Enterprise System

Enterprise System ir Bosch Video Management System funkcija, kas ļauj Operator Client lietotājam piekļūt vienlaicīgi vairākiem Management Server datoriem.

### Enterprise User Group

Enterprise User Group ir lietotāju grupa, kas ir konfigurēta serverī Enterprise Management Server. Enterprise User Group definē lietotājus, kas ir pilnvaroti vienlaikus piekļūt vairākiem Management Server datoriem. Definē šiem lietotājiem pieejamās darbību atļaujas.

### Event

Situācija vai statuss, kas saistīts ar trauksmi un/ vai darbību. Notikumus var izraisīt dažādi avoti, tai skaitā kameras, arhivētāji, direktoriji, digitālās ievades utt. Notikumi var būt ieraksta sākšanas

statusi, signāla zudumi, ziņojumi par pilnu disku, lietotāju pieteikšanās, digitālās ievades izraisītāji utt.

### grāmatzīme

To izmanto tieša vai ierakstīta video laika perioda saglabāšanai. Tas ļauj atzīmēt noteiktus skatus tālākai izpētei. Turklāt savus izpētes rezultātus var koplietot ar citiem lietotājiem, eksportējot grāmatzīmi.

### Image pane

Izmanto vienas kameras, vietas kartes, dokumenta, secības, monitoru grupas, ārējas lietojumprogrammas vai kartes skata loga tiešraides vai ierakstīta video demonstrēšanai.

### Intelligent Tracking

Funkcija Intelligent Tracking ir programmatūras process, kas darbojas kamerā, lai kamera varētu sekot atlasītajam objektam.

### Intelligent Video Analytics

Algoritms, kas uztver videokameras novērotu objektu īpašības un uzvedību un, izmantojot šo informāciju, ģenerē trauksmes notikumus, kurus savukārt var apstrādāt CCTV sistēmā. Ieraksts ar aktivizētiem Intelligent Video Analytics iestatījumiem ir priekšnosacījums, lai vēlāk varētu selektīvi un ātri pārmeklēt videomateriālus. Intelligent Video Analytics ļauj uztvert un novērtēt objektu kustības virzienus tā, lai lielā mērā izvairītos no viltus trauksmēm. Intelligent Video Analytics automātiski pielāgojas mainīgiem vides apstākļiem, tāpēc šī funkcija gandrīz nav jutīga, piemēram, pret lietus vai koku kustību traucējošo ietekmi. Intelligent Video Analytics ļauj filtrēt kustīgus objektus atbilstīgi to krāsu specifikācijām, it īpaši, ja to izmanto Izvērstajai meklēšanai. Ja izmanto Intelligent Video Analytics algoritmu, plašā videomateriālā var selektīvi meklēt objektus ar noteiktiem krāsu parametriem.

### iSCSI

Mazu datoru sistēmu interneta interfeiss. Protokols, kas pārvalda uzglabāšanu, izmantojot TCP/IP tīklu. iSCSI nodrošina piekļuvi visiem datiem, kas uzglabāti tīklā. Jaunais Gigabit Ethernet īpaši atvieglo šo iespēju, jo iSCSI atmiņas serverus var vienkārši pievienot datoru tīklam kā attālinātus cietos diskus. iSCSI

tehnoloģijas serveri, kas nodrošina atmiņas resursus, dēvē par iSCSI mērķi, savukārt klientu, kas savienots ar serveri un kas nodrošina piekļuvi servera resursiem, dēvē par iSCSI iniciatoru.

### izdzēst

VDAR (Vispārīgā datu aizsardzības regula) tiesības nodrošina datu subjekta tiesības pieprasīt savu personas datu dzēšanu ar jebkuru pamatojumu 30 dienu laikā.

### Izlases koks

#### Izvietošana bez skāriena

Automātiska .NET lietojumprogrammu lejupielādes, instalēšanas un palaides metode, nemainot reģistru vai koplietotos sistēmas komponentus. Bosch video pārvaldības sistēmā izvietošana bez skāriena izmanto, lai atjauninātu Operator Client no Management Server. Atjaunināšana notiek, katram lietotājam piesakoties Operator Client, ja Management Server ir saglabāta jauna versija. Ja ar vienu Operator Client strādājat vairākos Management Server datoros, izvietošana bez skāriena izmanto tikai to programmatūras versiju, kas saglabāta pēdējā Management Server, kurā Operator Client pēdējoreiz ir sekmīgi pieteicies. Ja mēģināsiet pieteikties citā Management Server ar citu lietojumprogrammas versiju, tiek parādīta informācija, ka Management Server nav tiešaistē, jo programmatūras versijas neatbilst.

#### kameru secība

Tādu kameru saraksts, kas tiek parādīts cita pēc citas. Katra kamera tiek rādīta noteiktu laiku (aizkavēšanas laiks). Pastāv divi secību veidi: iepriekš noteikta un automātiska. Iepriekš noteiktās secības izveido administrators. Šo secību ikonas atrodas loģikas kokā. Automātiskās secības tiek veidotas, velkot vairāku vienumu atlasī vai mapī no loģikas koka uz attēlu rūti vai dekodētāju. Visas šīs mapes vai atlasēšanas kameras tiek secīgi rādītas attēlu rūtī. Jūs varat izveidot savas secības, izveidojot mapi izlases kokā.

#### Karstvieta

Pret peles darbībām jutīga ikona kartē. Karstvietas konfigurē, izmantojot Configuration Client. Karstvietas var būt, piemēram, kameras, releji, ieejas. Operators tās izmanto, lai atrastu

un atlasītu ēkā esošas ierīces. Ja karstvietas ir attiecīgi konfigurētas, tās var tikt parādītas ar mirgojošu fona krāsu, aktivizējoties noteiktam statusa notikumam vai trauksmei.

### Kļūmjpārlēces VRM

BVMS vidē izmantotā programmatūra. Kļūmes gadījumā pārņem piešķirtā primārā vai sekundārā VRM uzdevumus.

### Laika skala

Bosch video pārvaldības sistēmas lietotāja interfeisa daļa. Parāda līnijas kā atlasīto kameru ierakstu grafisku atspoguļojumu. Laika skala ļauj veikt navigāciju ierakstītajos video.

### Liekuma korekcija

Programmatūras izmantošana ar mērķi pārveidot no zivsacs objektīva iegūtu apļveida attēlu, kuram ir radiāla deformācija, par taisnstūra attēlu, kas ir piemērots normālai apskatei (malu liekuma korekcija ļauj novērst deformāciju).

### Liekuma korekcija kamerā

Liekuma korekcija tiek veikta pašā kamerā.

### Logbook

Vienums, kurā reģistrēti visi Bosch video pārvaldības sistēmas notikumi.

### Logical Tree

Koks ar pielāgotu visu ierīču struktūru. Logical Tree izmanto operatora klientā, lai atlasītu kameras un citas ierīces. Konfigurācijas klientā tiek konfigurēts pilns loģikas koks (karšu un struktūras lapā); tas tiek arī pielāgots katram lietotājam (lietotāju grupu lapā).

### Logs Trauksmes attēls

Attēla logs, kurā parādīta viena vai vairākas trauksmes attēlu rūtis.

### Loģikas numurs

Loģikas numuri ir unikāli identifikatori, ko sistēma piešķir katrai ierīcei ērtības nolūkos. Loģikas numuri ir unikāli tikai noteiktam ierīču veidam. Tipisks loģikas numuru lietojums ir komandas skripti.

### Management Server

BVMS servera pārvaldības ierīces.

## monitoru grupa

Ar dekodētājiem savienotu monitoru kopa. Monitoru grupu var izmantot trauksmju apstrādei noteiktā fiziskā zonā. Piemēram, ja objektā ir trīs fiziski atdalītas vadības telpas, tajā var izmantot trīs monitoru grupas. Monitoru grupas monitori ir loģiski konfigurēti rindās un kolonnās, un tiem pieejami dažādi izkārtojuma iestatījumi, piem., pilnekrāna vai kvadrāta skats.

## MOV

Faila paplašinājums noklusējuma video formātam, ko izmanto Apple izstrādājums QuickTime Player.

## MP4

MP4 ir ciparu multivides konteīnera formāts, ko visbiežāk izmanto video un audio glabāšanai, bet to var izmantot arī citu datu, piemēram, subtitru un attēlu, glabāšanai. MP4 failus atbalsta vairums programmatūras multivides atskaņotāju.

## Operatora klienta darbstacija

Dators Bosch video pārvaldības sistēmas vidē, kas paredzēts tiešraides video apskatei un konfigurācijas uzdevumiem. Operatora klients ir instalēts šajā datorā.

## Operatora klients

Bosch video pārvaldības sistēmas komponents, kas nodrošina lietotāja interfeisu sistēmas pārraudzībai un ekspluatācijai.

## Panorāmas kamera

Kamera ar 360° vai 180° skata leņķi.

## PTZ kamera

Kamera ar panoramēšanas, sasvēršanas un tālummaiņas funkciju.

## punkts

Sensora ierīce, kurai ir izveidots savienojums ar drošības sistēmu. Punkti tiek rādīti uz cipartastatūras atsevišķi un ar pielāgotu tekstu. Teksts var aprakstīt vienas noteiktas durvis, kustības sensoru, dūmu detektoru vai aizsargātu zonu, piemēram, AUGŠSTĀVS vai GARĀŽA.

## ROI

Intereses apgabals. ROI ir paredzēts, lai pietuvinot kameras attēla daļu, ietaupītu joslas platumu, saglabājot fiksētu HD kameru. Šī daļa darbojas līdzīgi PTZ kamera.

## Sekundārais VRM

BVMS vidē izmantotā programmatūra. Nodrošina, ka ieraksts, ko veic vienai vai vairākas primārās VRM, tiek papildus un vienlaicīgi veikts citā iSCSI mērķa ierīcē. Ierakstīšanas iestatījumi var atšķirties no iestatījumiem primārajā VRM.

## Selektorsakaru funkcionalitāte

Paredzēta runāšanai kodētāja skaļruņos. Kodētājam ir nepieciešama audio ieeja un izeja. Selektorsakaru funkcionalitāti var piešķirt lietotāju grupām.

## Server Lookup

Konfigurācijas klienta vai operatora klienta lietotājiem ir paredzēta piekļuves metode, kas ļauj secīgi savienoties ar vairākiem sistēmas piekļuves punktiem. Sistēmas piekļuves punkts var būt uzņēmuma pārvaldības serveris vai pārvaldības serveris.

## Skats

Attēlu rūšu kopums, ko var atsaukt tūlītējai tiešraides skatīšanai. Secības nevar būt iekļautas skatā.

## TCP

Pārraides vadības protokols. Ar savienojumu saistīts sakaru protokols, ko izmanto datu pārraidei IP tīklā. Nodrošina drošu un secīgu datu pārraidi.

## trauksmes prioritāte

Katrai trauksmei ir piešķirta prioritāte. Trauksmes var konfigurēt automātiskai rādīšanai (uznīrei) logā Trauksmes attēls, pamatojoties uz trauksmes prioritāti. Prioritāte tiek piešķirta arī katra lietotāja tiešajam/atkaņošanas displejam. Ja tiek saņemtas trauksmes, kuru prioritāte ir augstāka nekā lietotāja displejam, trauksme automātiski parāda savu trauksmes rindu logā Trauksmes attēls. Ja logs Alarm Image pašlaik netiek rādīts, tas automātiski aizstāj tiešraides vai atkaņošanas attēla logu trauksmei iespējamajā monitorā.

## Trauksmju saraksts

Logs Bosch video pārvaldības sistēmā, kas paredzēts aktīvo trauksmju saraksta parādīšanai.

## Tūlītējā atskaņošana

Atskaņo atlasītās kameras ierakstīto attēlu tiešraides ekrāna attēlu rūtī. Ir iespējams konfigurēt sākuma laiku (sekunžu skaitu pagātnē vai attīšanas laiku).

## UDP

Lietotāja datogrammu protokols. Besavienojuma protokols, ko izmanto datu apmaiņai IP tīklā. UDP video pārraides nolūkā zemāku sistēmas izmaksu dēļ ir efektīvāka nekā TCP.

## unmanaged site

BVMS ierīču koka viens, kurā var būt ietvertas video tīkla ierīces, piemēram, digitālie video ierakstītāji. Šīs ierīces netiek pārvaldītas sistēmas pārvaldības serverī. Operator Client lietotājs var pēc pieprasījuma izveidot savienojumu ar unmanaged site.

## User group

Lietotāju grupas ir paredzētas, lai noteiktu kopīgus lietotāju atribūtus, tai skaitā atļaujas, privilēģijas un PTZ prioritātes. Kļūstot par grupas dalībnieku, lietotājs automātiski iegūst visus grupas atribūtus.

## UTC

Universālais koordinētais laiks

## Video Analytics

Video Analytics ir programmatūras process, kura gaitā kamerā redzamais attēls tiek salīdzināts ar saglabātajiem konkrētu personu vai objektu attēliem. Ja dati atbilst, programmatūra aktivizē trauksmes signālu.

## Video straumēšanas vārteja (VSG)

Virtuāla ierīce, kas ļauj integrēt Bosch un ONVIF kameras, JPEG kameras, RTSP kodētājus.

## Vieta

Lietotāja izveidota vienība, kas paredzēta saistītu sistēmas resursu grupēšanai, lai atvieglotu skatīšanu un pārvaldību. Parasti vieta atbilst fiziskai atrašanās vietai (ēka, stāvs), taču ar šo jēdzienu var apzīmēt arī jebkādu koncepciju. Tā ietver pārvaldības serveri, (parasti) konfigurācijas klientu un vairākus operatora klientus.

## VRM

Video Recording Manager Programmatūras pakotne sistēmā Bosch Video Management System, kas pārvalda video (MPEG-4 SH++, H.264

un H.265) ar audio datu un metadatu glabāšanu tīkla iSCSI ierīcēs. VRM uztur datubāzi, kurā tiek glabāta informācija par ierakstu avotiem, kā arī saistīto iSCSI disku saraksts. VRM ir pakalpojums, kas darbojas datorā sistēmas Bosch Video Management System tīklā. VRM neglabā video datus; tas nosūta informāciju par iSCSI ierīču ietilpību uz kodētājiem, vienlaikus nodrošinot vairāku iSCSI ierīču noslodzes sadali. VRM strauvē demonstrēto saturu no iSCSI tīkla uz programmu Operator Client.

## zona

Sensoru ierīču grupa, kuras pievienotas drošības sistēmai.

## Indekss

### Simbols

žurnāla ievadņu meklēšana 93  
žurnāls 93, 96

### A

add bookmark 68  
additional data  
    text data 97  
aizsargāt video 150  
aktivizēt 113  
Alarm Images window 44  
apsardzes panelis 139  
apstiprināt jauno konfigurāciju 36  
arm 112, 114  
atjaunināt atsauces attēlu 53  
atrast teksta datus 76, 97  
atrast trauksmes ierakstu 76  
atrast video 76  
atrašana  
    informācija palīdzībā 8  
    žurnāla ievadnes 93  
atsauces attēls 53  
atskaņošanas video 147  
attālā eksportēšana 25  
atteikt jauno konfigurāciju 36  
attēla daļa 47  
attēla logs 147  
attēla rūts 40, 43, 48, 148  
    logā esoša PTZ 58  
attēlu sadaļa 66  
audio 46, 50  
Audio selektorsakaru funkcionalitāte 51, 145  
autentificēšana 81  
autentiskuma pārbaude 81  
autentiskums 81, 150  
automātiska secība 45  
automātiska trauksmes uznire 126, 135  
automātiskās trauksmes uznires darbība 24

### B

bezsaiste 36  
bypass  
    point 112  
bookmark  
    add 68  
    save 68  
Bosch IntuiKey tastatūra  
    analogais režīms 124  
    digitālais režīms 120  
    ikonas 123  
    Komandu režīms 123  
Bosch video pārvaldības sistēma  
    tiešsaistes palīdzība 8  
BVMS Export Player 70, 72, 83

### C

CCTV tastatūra 116

### D

dalītais eksports 83  
datu lapa 14  
deaktivizēt 113  
demonstrēšana 128  
demonstrēšanas režīms 128  
digitālā tastatūra 116  
digitālā tālummaiņa 47, 66  
disarm 112, 114  
DWF faili  
    sākotnējais skats 61  
dzēst lietotāju 36  
dzēst video 150

### E

eksports  
    dalīt 83  
    video 150  
Enterprise System 17  
export  
    video 83

### F

finding  
    Logbook entries 92, 93, 98  
force arm 112, 114  
Forensic Search 90

### G

general settings 144



grāmatzīme	65	lietojumprogrammas logi	126
displejs	69	lietojumprogrammu tiešsaistes palīdzība	8
ielādēt	69	lietotājs	
rediģēt	65, 146	dzēst	36
grāmatzīmi		ņoņemt	36
rediģēt	69	loga iekšējā PTZ	148
<b>H</b>		logā esoša PTZ	58
HD kamera	144	Logbook	92, 93, 98
HTML faili	147	Logical Tree	
<b>I</b>		meklēšana	42
ielādēt		<b>M</b>	
video dati	89	mainīt izmēru	43
iepriekš konfigurēta secība	45	mainīt paroli	36
ieraksta avots	101	Management Server	17
ierakstīšanas avots	148	manuāla ierakstīšana	25
ierakstīšanas kvalitāte	44	manuālā ierakstīšana	44
ierobežot video	78	Map-based tracking assistant	61, 62, 134
ikonas	136	meklēšana	
Bosch IntuiKey tastatūra	123	Logical Tree	42
importēt		meklēt ierakstīto video	76
video dati	89	meklēt kustību	150
importēt eksportēto video	89	meklēt teksta datus	76, 97
IntuiKey tastatūra	116	mirgojoša ierīces ikona	61
iziet		multichannel	46
Operator Client	35	<b>N</b>	
Izlase	66, 67, 68	ņoņemt lietotāju	36
izmantotās ikonas	136	noraidīt jauno konfigurāciju	36
<b>K</b>		Noslēguma līnija	150
kameras cikls	45	NVR	14
kameru cikls	45	NVR ieraksti	
kameru secība	45	trauksmjū ierakstīšana	44
automātiski	45	<b>O</b>	
iepriekš konfigurēts	45	Operator Client	
karte	147	palaišana	34, 35
krāsaina ierīces ikona	61	pārtraukt	35
mirgojoša ierīces ikona	61	options	144
Kartes skatlauks	62	<b>P</b>	
Kartē balstīts palīgs	134	palaišana	
KBD Universal XF tastatūra	116	Operator Client	34, 35
Komandu režīms	123	palīdzība	8, 9
konkrēts pasākums	150	palīdzības drukāšana	9
krāsa	150	panoramic camera	
kupolveida kamera	58, 59, 60	viewing modes	26
<b>L</b>		panorāmas kamera	
laika josla	12, 93, 96, 127, 133	skatīšanas režīmi	41
laika punkts	150	panorāmas kameras skatīšanas režīmi	41
laika skala	128, 150	parādīšana	
laika zona	150	ekrāni	39

paroles maiņa	36	straumes atlase	54
pārbaudīt autentiskumu	81	<b>T</b>	
pārslēgt		TCP	56
panorāmas skatīšanas režīms	41	teksta dati	
pārtraukt		atrast	76, 97
Operator Client	35	Tiešraides režīms	126, 149
pārvaldības serveris	14	tiešraides video	126, 147
pieejama jauna konfigurācija	36	tiešruna	51
piekļuve palīdzībai	8	toggle	44
piespiedu aktivizēšana	113	transcoded video	55, 100
piezīmes par laidīenu	14	trauksmes ieraksta meklēšana	76
pilnkrāna režīms	48	trauksmes ieraksts	
playback control		atrast	76
jump to latest recording	151	trauksmes kamera	
jump to oldest recording	151	analogais monitors	103
pause	151	trauksmes karte	61
play	151	trauksmes secība	132
play backward	151	trauksmju automātiskais rādījums	24
single frame backward	151	trauksmju ierakstīšana	44
single frame forward	151	NVR ieraksti	44
point		VRM ieraksti	44
bypass	112	tūlītēja atkārtotā atskaņošana	50
PTZ bloķēšana	52	tūlītējā atskaņošana	47
PTZ kamera	58, 59, 60	<b>U</b>	
PTZ vadība	149	unmanaged site access	93
bloķēšana	52	<b>V</b>	
<b>R</b>		VCA	
redīgēt grāmatzīmi	69	atspējot	49, 90
remote export	83	iespējot	49, 89
rīkjosla	48	video	
<b>S</b>		atrast	76
saderības režīms	25	export	83
saīsnas	153	video dati	
save bookmark	68	ielādēt	89
savienojuma problēmas	56	importēt	89
sākotnējais skats		viedā kustību meklēšana	150
DWF faili	61	viewing modes of panoramic camera	26
searching for Logbook entries	92, 93, 98	viss ekrāns	48
secība	45	VRM ieraksti	
Selektorsakaru funkcionalitāte	51	trauksmju ierakstīšana	44
single frame		<b>Z</b>	
backward	151	ZIP export	85
forward	151	zona	139
sistēmas prasības	14		
skaņa	126		
skatīšana			
ekrāni	39		
skatīt kameru	40		
skats	66		



**Bosch Security Systems B.V.**

Torenallee 49

5617 BA Eindhoven

Netherlands

**[www.boschsecurity.com](http://www.boschsecurity.com)**

© Bosch Security Systems B.V., 2024

**Building solutions for a better life**

202411281515